

JBL[®] 4367

15-inch (380 mm) 2-way floorstanding loudspeaker

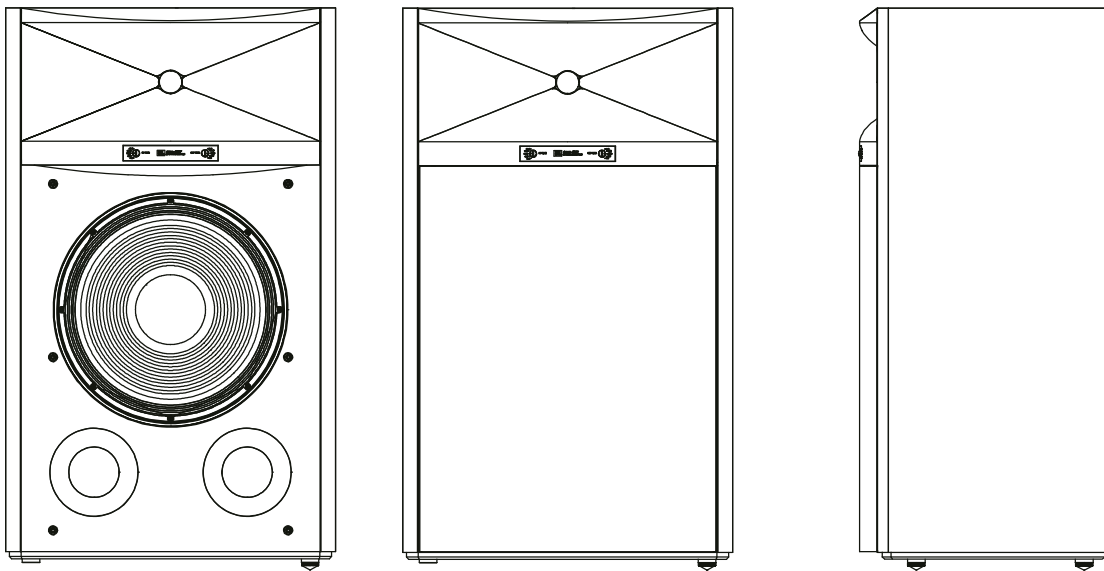

INTRODUCTION

THANK YOU for purchasing the JBL® 4367 2-way floorstanding loudspeaker. For more than 65 years, JBL engineers have been providing audio equipment for homes, concert halls, recording studios and movie theaters around the world, and JBL products have become the hands-down choice of leading recording artists and sound engineers. The 4367 is a new member of the family of JBL floorstanding loudspeakers designed for home use. To get the best performance from your new loudspeakers, please read these instructions thoroughly.

PACKAGE CONTENTS

EACH JBL 4367 BOX CONTAINS:

- 1 – Loudspeaker
- 1 – Grille
- 1 – User Manual
- 4 – Spike Feet
- 4 – Floor Coasters

If you suspect that there has been shipping damage, report it immediately to your dealer. We recommend that you keep the box and packing materials for future use.

INSTALLING THE SPEAKER'S FEET

Before using the speaker, install the supplied spiked inserts into the speaker's metal feet.

1. Turn the speaker upside down onto a thickly carpeted or well-padded surface.
2. Screw the spiked inserts into the feet.

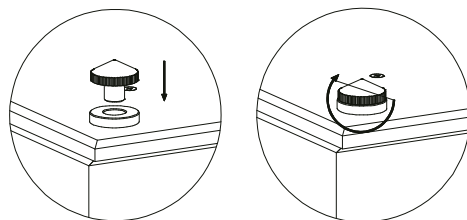

IMPORTANT: To prevent damage (scratches, indentations, etc.) to wood or linoleum floors due to the weight of these speakers, always use the included coasters. Be especially sure to use the coasters on tile surfaces to prevent cracking the tile.

PLACEMENT

Before deciding where to place your speakers, note that the floor at your selected location must be capable of supporting a load of 54 kg (119 lb). Because the stainless-steel feet solidly couple the speaker to the floor, a flat, hard surface such as wood or linoleum is preferable. However, the coupling system, along with the speaker's substantial weight, should result in excellent performance on any surface, even carpeting.

To decide on a final location for your speakers, survey your room and think about placement using the illustration below as a guide.

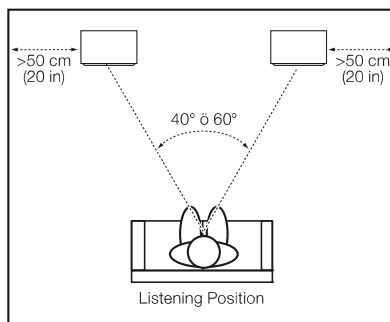

For best results, place the speakers about two to three meters (about six to ten feet) apart. If you place the speakers farther apart, angle them toward the listening position.

The speakers will produce the most accurate stereo soundstage when the angle between the listener and the speakers is between 40 and 60 degrees.

Position each speaker so that its tweeter is approximately at ear level.

Generally, bass output will increase as the speaker is moved closer to a wall or corner. For best performance, we recommend that you place the speakers at least 50 cm (about 20 inches) away from the side walls.

NOTES ABOUT SPEAKER PLACEMENT:

- To prevent damage (scratches, indentations, etc.) to wood or linoleum floors due to the weight of these speakers, always use the included coasters. Be especially sure to use the coasters on tile surfaces to prevent cracking the tile.
- Avoid placing the speakers near power amplifiers, heat registers or other objects that generate large amounts of heat.
- Do not place the speakers in very humid or dusty places.
- Do not place the speakers in direct sunlight or in places where they will be exposed to other strong light.
- The 4367 is not video-shielded and may distort or discolor the picture if placed close to some types of TVs. If the speakers do distort or discolor your TV's picture, move the speakers away from the TV until the distortion or discoloration disappears.

CONNECTIONS

CAUTION: Make sure that all of the system's electrical components are turned OFF (and preferably unplugged from their AC outlets) before making any connections.

Speakers and amplifiers have corresponding positive and negative (“+” and “-”) connection terminals. The 4367 has two sets of connection terminals; jumper wires connect the terminals to each other. The terminals are marked “+” and “-”. Additionally, the “+” terminals have red rings, while the “-” terminals have black rings. See the illustration below.

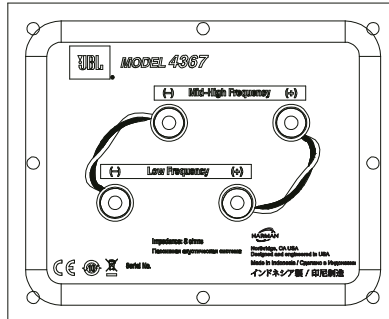

We have designed the 4367 so that a positive voltage at the “+” (red) terminal will cause the speaker transducers to move outward (toward the room).

We recommend using a high-quality speaker wire with polarity coding. The side of the wire with a ridge or other coding is usually considered positive polarity (“+”).

To ensure proper polarity, connect the left- and right-channel “+” terminals on the back of the amplifier or receiver to their respective “+” (red) terminals on the speakers. Connect the “-” (black) terminals in a similar way. See the owner's manual of your receiver or amplifier to confirm its connection procedures.

BASIC SINGLE-WIRE CONNECTION:

Connect the amplifier to each speaker as shown in the illustration below. You can use either set of terminals on the speaker.

NOTE: Do not remove the jumper wires from between the two sets of terminals when connecting the speaker wires.

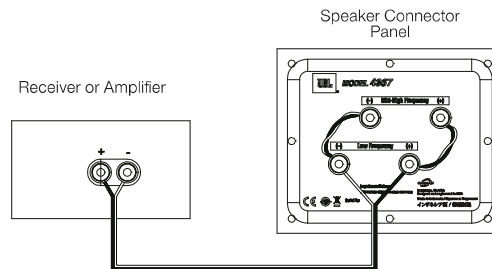

IMPORTANT: Do not reverse polarities (i.e., “+” to “-” or “-” to “+”) when making connections. Doing so will cause poor stereo imaging and diminished bass performance.

The 4367's gold-plated speaker terminals can accept a variety of wire-connector types: bare wire, spade connectors, pin connectors and banana connectors.

Using Bare Wire or Pin Connectors:

A. Unscrew Cap

B. Insert Bare Wire or Pin Connector through Hole in Post

C. Tighten Cap to Secure Wire

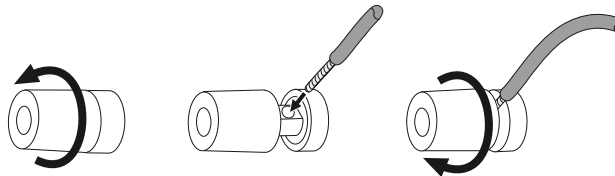

IMPORTANT: Make sure the (+) and (-) wires or pins do not touch each other or the other terminal. Touching wires can cause a short circuit that can damage your receiver or amplifier.

Using Spade Connectors:

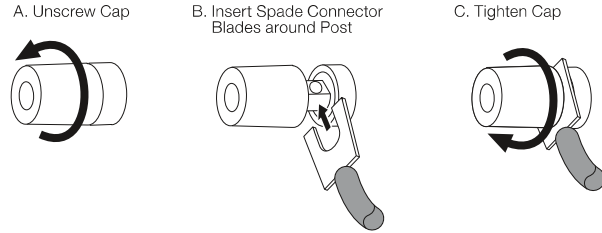

IMPORTANT: Make sure the (+) and (-) spade connector blades do not touch each other or the other terminal. Touching blades can cause a short circuit that can damage your receiver or amplifier.

Using Banana Connectors:

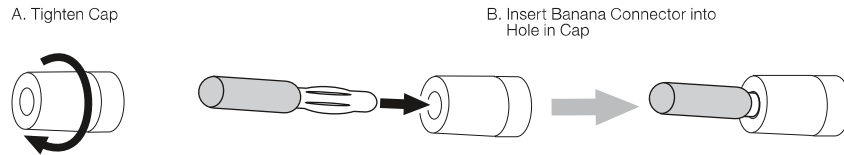

BI-WIRE CONNECTION:

The 4367 connection assembly has two sets of input terminals that are connected by jumper wires. The upper set of terminals is for high-frequency/ultrahigh-frequency drivers, and the lower set of terminals is for the woofer.

This arrangement allows you to bi-wire the speakers using a single stereo power amplifier or two stereo power amplifiers. Bi-wiring can offer sonic advantages and more flexibility in power-amplifier selection over a conventional single-wire connection.

To bi-wire the 4367, first remove the terminal jumper wires as shown in the illustration.

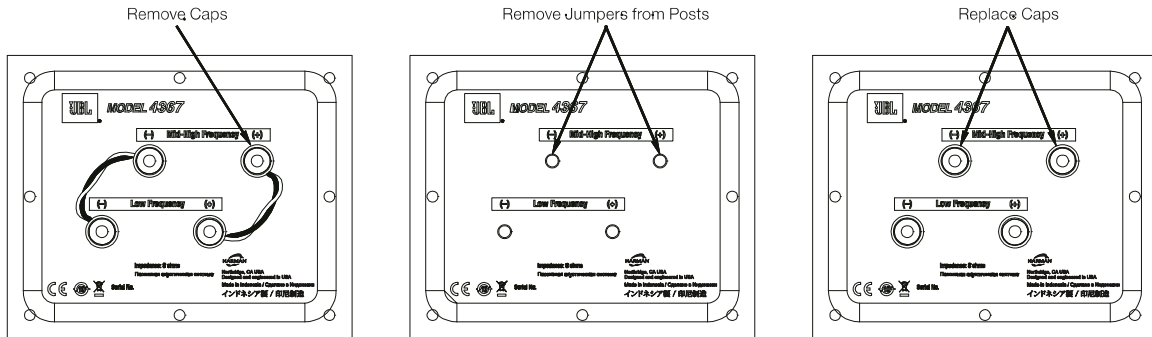

If you're bi-wiring with a single stereo power amplifier, connect the speakers according to the following illustration.

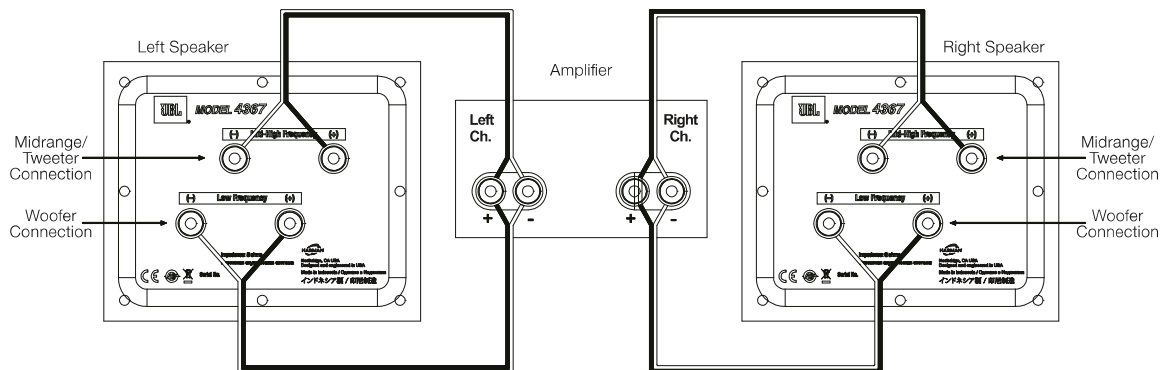

BI-WIRE CONNECTION (continued):

If you're bi-wiring with two stereo power amplifiers, connect the speakers according to the following illustration.

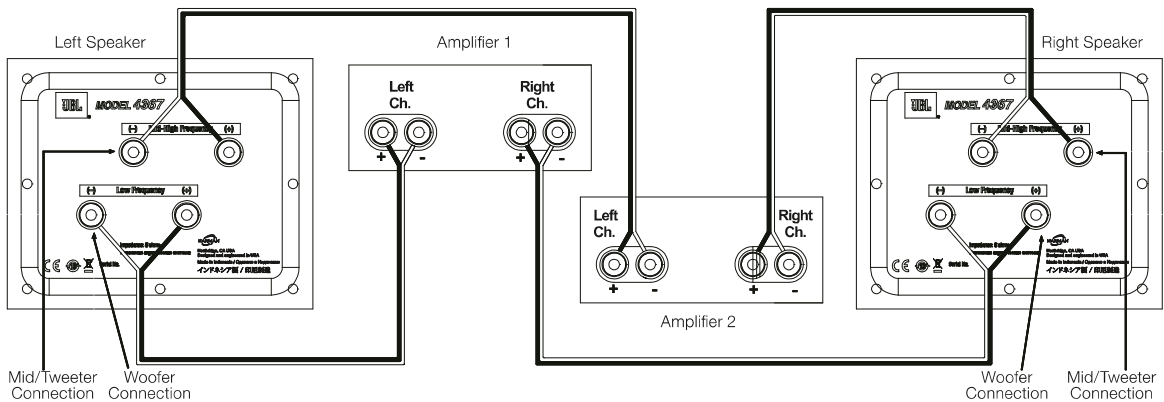

In either case, follow the instructions for the different connector types in Basic Single-Wire Connection, on page 4.

NOTE: For more information about various speaker-wire and connection options, contact your local JBL dealer.

CONTROLS/ADJUSTMENTS

The 4367 has stepped front-panel adjustments that let you balance the high-frequency (HF) range and ultrahigh-frequency (UHF) range against the woofer.

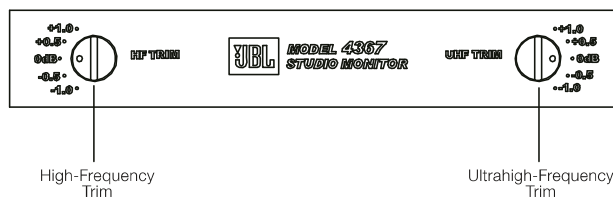

You can use these controls to adjust the speaker's sound according to your room's acoustics or your personal taste. If you want to return the speakers to their factory-shipped response, set the controls to "0 dB".

As with most speakers, the 4367 has transducers whose suspensions will take several weeks to "break in" and achieve optimum performance. During this period, the balance between the woofer, HF and UHF drivers may change, so we recommend that you adjust the HF and UHF controls accordingly.

CARING FOR YOUR SPEAKERS

- Wipe the cabinet with a clean, dry cloth to remove dust. A damp cloth may dull the cabinet's finish. Do not use volatile liquids such as benzene, paint thinner or alcohol on the cabinet.
- Do not spray insecticide near the cabinet.
- To remove dust from the grille fabric, use a vacuum cleaner set to low suction.
- Do not wash the grille in water, as water may fade the grille's color or make it uneven.
- If the surface of the woofer cone becomes dusty, you can carefully sweep it clean with a soft, dry calligraphy brush or paint brush. Do not use a damp cloth.

SPECIFICATIONS

JBL® STUDIO MONITOR MODEL 4367

Speaker Type:	2-way Floorstanding Loudspeaker
Low-frequency transducer:	15" (380 mm) 2216Nd-1 Differential Drive® woofer
Mid/High Frequency Transducer:	3" (75 mm) D2430K dual compression
Maximum Recommended Amplifier Power:	300 watts RMS
Frequency Response (-6 dB):	30 Hz – 40 kHz
Sensitivity (2.83 V @ 1 m):	94 dB
Nominal Impedance:	6 Ohm
Crossover Frequencies:	700 Hz
Enclosure type:	Bass-reflex via Dual Front-firing Ports
Inputs:	Dual Gold-plated Five-way Binding Posts
Dimensions (H x W x D):	37-1/16" x 22-1/16" x 16-3/4" (941 mm x 560 mm x 425 mm)
Weight:	119 lb (54 kg)
Finishes:	Walnut or Black Walnut Woodgrain Veneer

Торговая марка	: JBL
Назначение товара	: Пассивная акустическая система
Изготовитель	: Харман Интернешнл Индастриз Инкорпорейтед, США, 06901 Коннектикут, г.Стэмфорд, Атлантик Стрит 400, офис 1500
Страна происхождения	: Индонезия
Импортер в Россию	: ООО «ХАРМАН РУС СиАйЭс», Россия, 127018, г.Москва, ул. Двинцев, д.12, к 1
Гарантийный период	: 1 год
Информация о сервисных центрах	: www.harman.com/ru тел. +7-800-700-0467
Срок службы	: 5 лет

Товар сертифицирован



Дата производства : Дата изготовления устройства определяется по двум буквенным обозначениям из второй группы символов серийного номера изделия, следующих после разделительного знака «-». Кодировка соответствует порядку букв латинского алфавита, начиная с января 2010 года: 000000-MY0000000, где «M» - месяц производства (A - январь, B - февраль, C - март и т.д.) и «Y» - год производства (A - 2010, B - 2011, C - 2012 и т.д.).

Используйте устройство только по прямому назначению в соответствии с предоставленной инструкцией. Не пытайтесь самостоятельно вскрывать корпус товара и осуществлять ремонт. В случае обнаружения недостатков или дефектов, обращайтесь за гарантийным обслуживанием в соответствии с информацией из гарантийного талона. Особые условия хранения, реализации и (или) транспортировки не предусмотрены. Избегайте воздействия экстремальных температур, длительного воздействия влаги, сильных магнитных полей. Устройство предназначено для работы в жилых зонах. Срок годности не ограничен при соблюдении условий хранения.

产品中有害物质的名称及含量

部件名称	目标部件	有害物质或元素					
			汞 (Hg)	镉 (Cd)	六价铬 (Cr(VI))	多溴联苯 (PBB)	多溴二苯醚 (PBDE)
箱体	外壳, 面板, 背板等	○	○	○	○	○	○
零部件	喇叭, 电容, 连接器	X	○	○	○	○	○
附件	连接线, 说明书, 包装等	○	○	○	○	○	○

本表格依据 SJ/T 11364 的规定编制

○ 表示该有害物质在该部件所有均质材料中的含量均在 GB/T 26572 规定的限量要求以下。

X 表示该有害物质至少在该部件的某一均质材料中的含量超出 GB/T 26572 规定的限量要求。



在中华人民共和国境内销售的电子电气产品上将印有“环保使用期”(EPuP)符号。圆圈中的数字代表产品的正常环保使用年限。



HARMAN International, Incorporated
8500 Balboa Boulevard, Northridge, CA 91329 USA

www.jbl.com

© 2015 HARMAN International Industries, Incorporated. All rights reserved.

JBL, Differential Drive and HDI are trademarks of HARMAN International Industries, Incorporated, registered in the United States and/or other countries.

Features, specifications and appearance are subject to change without notice.

CE EAC Part No. 950-0514-001 Rev. B

JBL® 4367

Enceinte colonne 2 voies 380 mm (15 pouces)

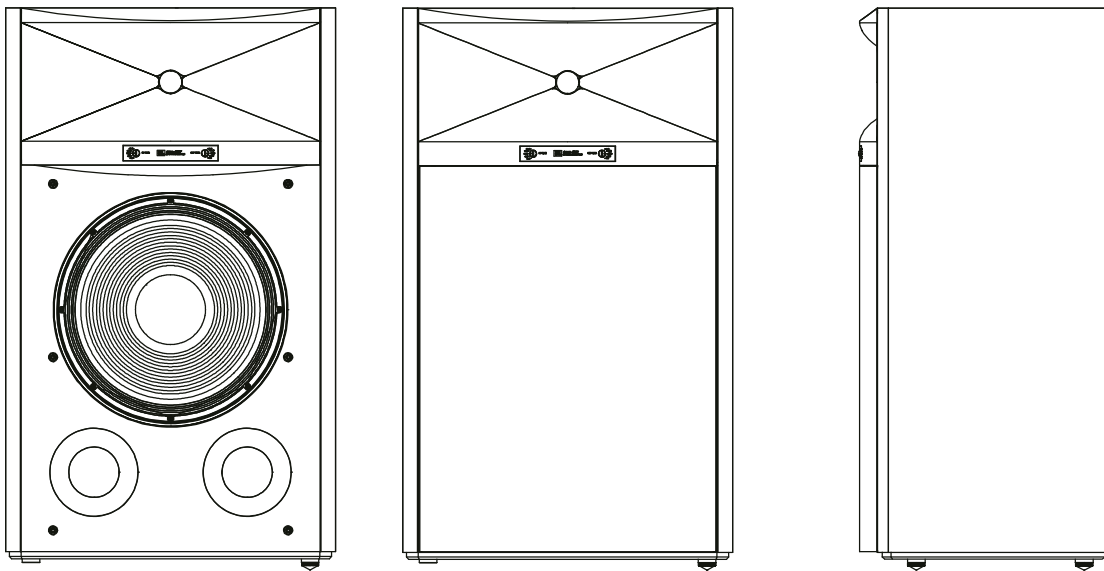

INTRODUCTION

MERCI d'avoir acheté une enceinte colonne 2 voies JBL® 4367. Depuis plus de 65 ans, les ingénieurs de JBL fournissent des équipements audio aux particuliers, aux salles de concert, aux studios d'enregistrement et aux cinémas du monde entier, les produits JBL sont devenus le choix unanime des artistes de studio et des ingénieurs du son les plus renommés. La 4367 est un nouveau membre de la famille des enceintes colonnes JBL conçues pour le domicile. Veuillez lire ces instructions attentivement pour obtenir les meilleures performances de vos nouvelles enceintes.

CONTENU DE L'EMBALLAGE

CHAQUE BOÎTE DE JBL 4367 CONTIENT :

- 1 enceinte
- 1 grille
- 1 mode d'emploi
- 4 pieds à pointes
- 4 patins

Si vous pensez que le transport a provoqué des dommages, rapportez-la immédiatement à votre distributeur. Nous vous recommandons de conserver la boîte et les matériaux d'emballage pour une utilisation ultérieure.

MONTAGE DES PIEDS DE L'ENCEINTE

Avant d'utiliser l'enceinte, installez les inserts pointus fournis dans les pieds métalliques de l'enceinte.

1. Retournez l'enceinte sur un tapis épais ou une surface bien rembourrée.
2. Vissez les inserts pointus dans les pieds.

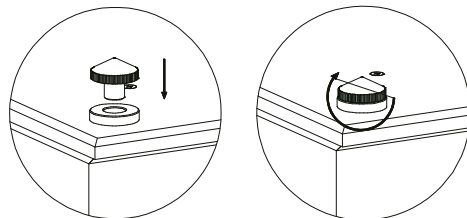

IMPORTANT : afin d'éviter tout dommage (rayures, écaillures, etc.) aux sols en bois ou en linoléum provoqués par la masse de ces enceintes, utilisez toujours les patins fournis. Assurez-vous en particulier d'utiliser les patins sur les dallages afin d'éviter de les fissurer.

POSITIONNEMENT

Avant de décider où placer vos enceintes, notez que le sol de l'emplacement de votre choix doit pouvoir supporter une charge de 54 kg (119 livres). Les pieds en acier inoxydable lient fortement l'enceinte au sol, une surface plane et dure telle que du bois ou du linoléum est donc préférable. Cependant, le système de liaison et la masse substantielle des enceintes doivent produire des performances excellentes sur toute surface, même sur de la moquette.

Pour choisir l'emplacement final de vos enceintes, étudiez votre pièce et pensez au positionnement en vous servant de l'illustration ci-dessous comme guide.

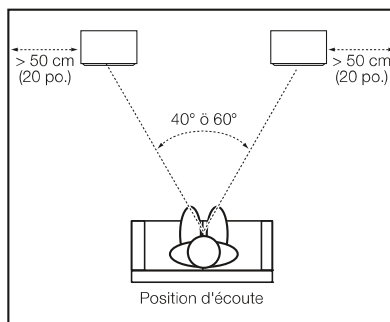

Pour les meilleurs résultats, positionnez les enceintes séparées d'environ deux à trois mètres (environ six à dix pieds). Si vous écarter les enceintes davantage, orientez-les vers la position d'écoute.

Les enceintes produisent la scène stéréo la plus précise quand l'angle formé par l'auditeur et les enceintes est de 40 à 60 degrés.

Positionnez chaque enceinte de telle façon que le haut-parleur aigu soit à peu près au niveau de l'oreille.

En général, les graves sont amplifiés si l'enceinte est rapprochée d'un mur ou d'un coin. Pour obtenir les meilleures performances, nous recommandons de placer les enceintes à au moins 50 cm (20 pouces) d'une paroi.

REMARQUES SUR LE POSITIONNEMENT DES ENCEINTES :

- Afin d'éviter tout dommage (rayures, écaillures, etc.) aux sols en bois ou en linoléum provoqués par la masse de ces enceintes, utilisez toujours les patins fournis. Assurez-vous en particulier d'utiliser les patins sur les dallages afin d'éviter de les fissurer.
- Évitez de placer les enceintes près des amplificateurs de puissance, des bouches de chauffage ou d'autres objets qui produisent une chaleur importante.
- Ne placez pas les enceintes dans des endroits très humides ou poussiéreux.
- Ne placez pas les enceintes sous la lumière directe du soleil ou dans des endroits où elles seront exposées une source lumineuse forte.
- La 4367 n'est pas blindée pour la vidéo et peut déformer ou décolorer l'image si elle se trouve près de certains types de téléviseurs. Si les enceintes déforment ou décolorent l'image de votre téléviseur, éloignez-les du téléviseur jusqu'à ce que la déformation ou la décoloration disparaissent.

BRANCHEMENTS

ATTENTION : veillez à ce que tous les appareils électriques du système soient éteints (et de préférence débranchés de leurs prises secteurs) avant de faire des branchements.

Les enceintes et les amplificateurs ont des bornes de liaison positives et négatives (+ et -) correspondantes. La 4367 intègre deux jeux de bornes de connexion reliés par des cavaliers. Les bornes sont marquées « + » et « - ». En outre, les bornes « + » ont des bagues rouges et les bornes « - » ont des bagues noires. Voir illustration ci-dessous.

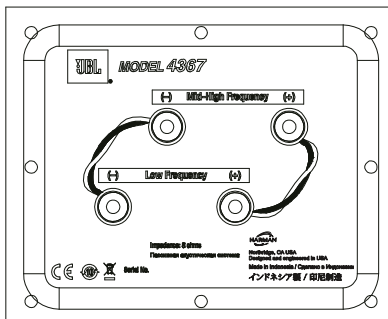

Nous avons conçu la 4367 pour qu'une tension positive sur la borne « + » (rouge) produise un mouvement vers l'extérieur (vers la pièce) de ses haut-parleurs.

Nous recommandons d'utiliser un câble d'enceinte de haute qualité avec codage de la polarité. Le côté du câble avec une bordure ou un autre codage est habituellement considéré comme la polarité positive (« + »).

Pour que la polarité soit correcte, connectez chaque borne « + » des canaux gauches et droits de l'arrière de l'amplificateur ou du récepteur à la borne « + » (rouge) respective de chaque enceinte. Connectez les bornes « - » (noires) de la même façon. Reportez-vous au mode d'emploi de votre récepteur ou amplificateur pour confirmer ses procédures de connexion.

CONNEXION DE BASE À UN SEUL CÂBLE :

Branchez l'amplificateur à chaque enceinte suivant les indications de l'illustration ci-dessous. Vous pouvez utiliser indifféremment l'un des jeux de bornes de l'enceinte. REMARQUE : ne retirez pas les cavaliers métalliques entre les deux jeux de bornes lors du branchement des fils des enceintes.

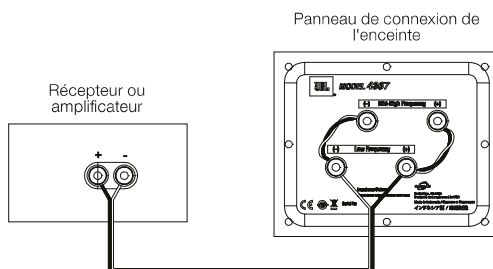

IMPORTANT : n'inversez pas les polarités (c.-à-d., + sur - ou - sur +) pendant le branchement. Ceci produirait une image stéréo dégradée et réduirait les performances des graves.

Les bornes plaquées or de la 4367 peuvent accepter divers connecteurs de fil : fil dénudé, connecteurs à cosses, connecteurs à broche et fiches bananes.

Utilisation de fils dénudés ou de connecteurs à broche :

A. Dévissez le capuchon.

B. Insérez le fil dénudé ou le connecteur à broche dans la borne.

C. Serrez le capuchon pour bloquer le fil.

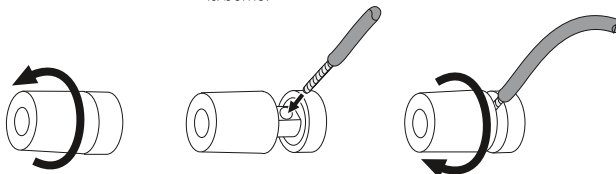

IMPORTANT : veillez à ce que les fils ou broches (+) et (-) ne se touchent pas. Un contact des fils peut créer un court-circuit et endommager votre récepteur ou amplificateur.

Utilisation des connecteurs à cosses :

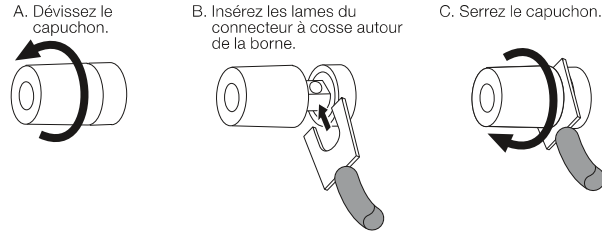

IMPORTANT : veillez à ce que les cosses des connecteurs (+) et (-) ne se touchent pas et ne touchent pas l'autre borne. Un contact des cosses peut créer un court-circuit et endommager votre récepteur ou amplificateur.

Utilisation des fiches bananes :

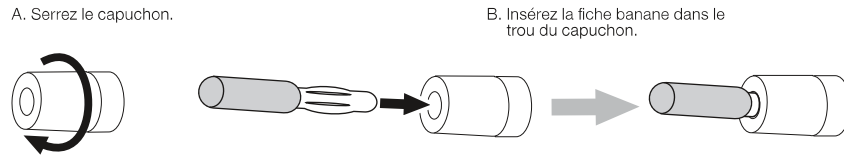

CONNEXION À DEUX CÂBLES :

Les connexions de la 4367 comportent deux jeux de bornes d'entrées reliées par des cavaliers. Le jeu de bornes supérieur est destiné aux haut-parleurs hautes et ultra-hautes fréquences, le jeu de bornes inférieur est destiné au haut-parleur basses fréquences.

Cette disposition vous permet d'effectuer un double câblage à partir d'un seul amplificateur stéréo ou d'utiliser deux amplificateurs stéréo. Le bicâblage peut offrir des avantages sonores et plus de flexibilité dans la sélection de l'amplification de puissance par rapport à une connexion traditionnelle à câble unique.

Pour le bicâblage d'une 4367, retirez d'abord les cavaliers comme représenté dans l'illustration.

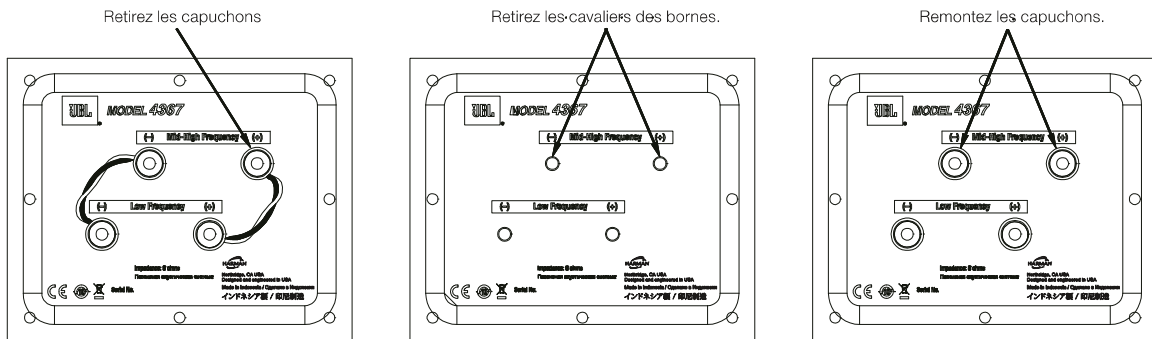

Si vous utilisez un bicâblage avec un seul amplificateur de puissance stéréo, branchez les enceintes selon l'illustration suivante.

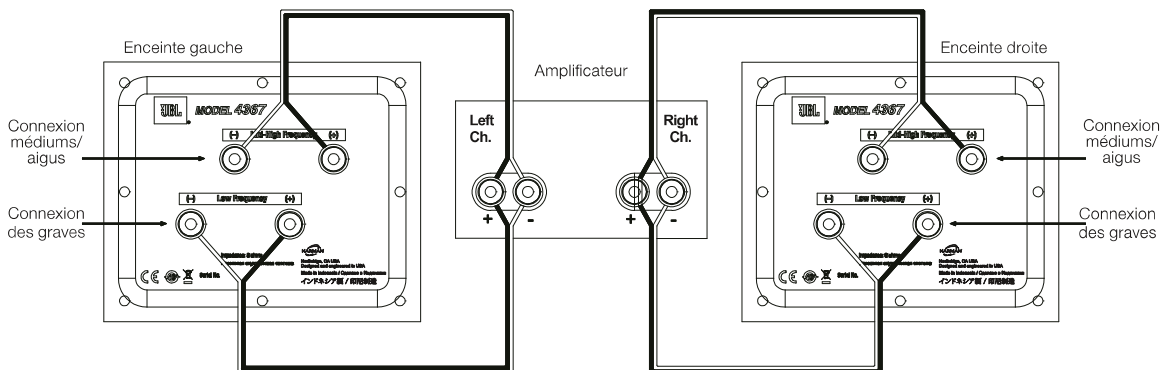

CONNEXION À DEUX CÂBLES (suite) :

Si vous utilisez un bicâblage avec deux amplificateurs de puissance stéréo, branchez les enceintes selon l'illustration suivante.

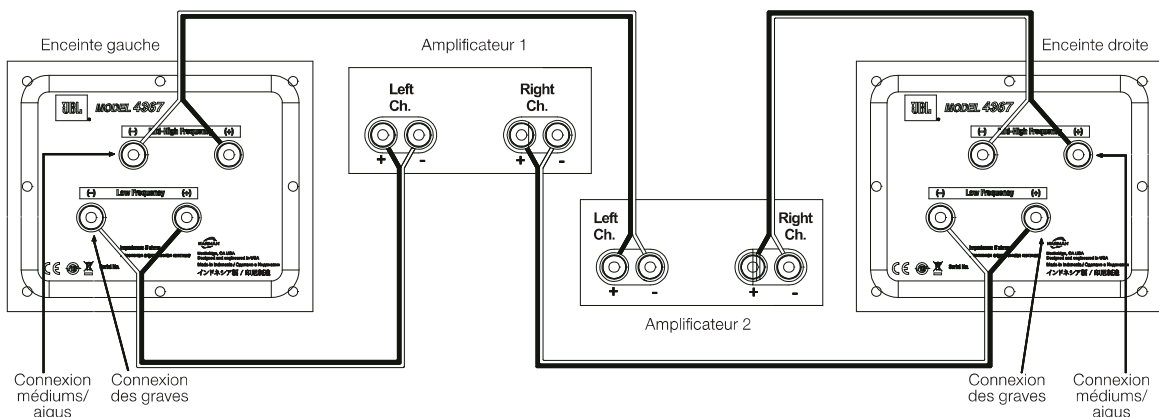

Dans les deux cas, suivez les instructions des différents types de connecteurs de la section Connexion de base à un seul câble, page 4.

REMARQUE : pour obtenir plus d'informations sur les diverses options de branchement et de câbles des enceintes, contactez votre distributeur JBL local.

COMMANDES / RÉGLAGES

La 4367 intègre des réglages échelonnés en façade qui vous permettent d'équilibrer des plages des hautes fréquences (HF) et ultra-hautes fréquences (UHF) par rapport aux basses fréquences.

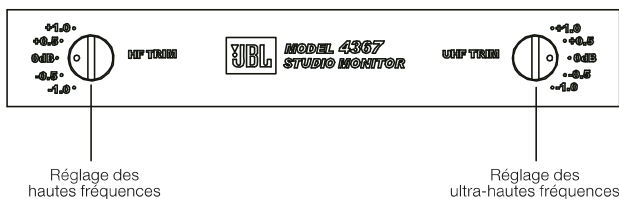

Vous pouvez utiliser ces commandes pour régler le son de l'enceinte selon l'acoustique de votre pièce ou votre goût personnel. Si vous voulez restaurer la réponse d'origine de l'enceinte, réglez les commandes sur « 0 dB ».

Comme la plupart des enceintes, la 4367 utilise des haut-parleurs dont les suspensions nécessitent plusieurs semaines « d'assouplissement » afin d'atteindre leurs performances optimales. Pendant cette période, l'équilibre entre les haut-parleurs basses fréquences, HF et UHF peut changer, nous recommandons donc de régler les commandes HF et UHF en conséquence.

ENTRETIEN DE VOS ENCEINTES

- Essayez le caisson avec un chiffon propre et sec pour retirer la poussière. Un chiffon humide peut ternir la finition de l'enceinte. N'utilisez pas de liquides volatils tels que du benzène, du diluant pour peinture ou de l'alcool sur l'enceinte.
- Ne pulvérisez pas d'insecticide près de l'enceinte.
- Pour retirer la poussière du tissu de la grille, utilisez un aspirateur réglé sur une faible puissance.
- Ne lavez pas les grilles dans l'eau, cela pourrait les décolorer ou les dépareiller.
- Si les surfaces des cônes des haut-parleurs de graves deviennent poussiéreuses, vous pouvez les brosser avec précaution avec un pinceau de calligraphie ou de peinture doux et sec. Ne pas utiliser de chiffon humide.

SPÉCIFICATIONS

MONITEUR STUDIO JBL® MODÈLE 4367

Type d'enceinte :	Enceinte colonne 2 voies
Transducteur basse fréquence :	Haut-parleur graves Differential Drive® 2216Nd-1 380 mm (15")
Haut-parleur moyennes/hautes fréquences :	Double compression D2430K 75 mm (3")
Puissance d'amplificateur maximale recommandée :	300 watts RMS
Réponse en fréquence (-6 dB) :	30 Hz – 40 kHz
Sensibilité (2,83 V à 1 m) :	94 dB
Impédance nominale :	6 ohms
Fréquences de croisement :	700 Hz
Type d'enceinte :	Bass-reflex par doubles événements vers l'avant
Entrées :	Doubles bornes cinq usages plaquées or
Dimensions (H x L x P) :	941 mm x 560 mm x 425 mm (37-1/16" x 22-1/16" x 16-3/4")
Poids :	54 kg (119 lb)
Finitions :	Placage imitation bois noyer ou noyer noir

Торговая марка	: JBL
Назначение товара	: Пассивная акустическая система
Изготовитель	: Харман Интернешнл Индастриз Инкорпорейтед, США, 06901 Коннектикут, г.Стэмфорд, Атлантик Стрит 400, офис 1500
Страна происхождения	: Индонезия
Импортер в Россию	: ООО «ХАРМАН РУС СиАйЭс», Россия, 127018, г.Москва, ул. Двинцев, д.12, к 1
Гарантийный период	: 1 год
Информация о сервисных центрах	: www.harman.com/ru тел. +7-800-700-0467
Срок службы	: 5 лет

Товар сертифицирован



Дата производства : Дата изготовления устройства определяется по двум буквенным обозначениям из второй группы символов серийного номера изделия, следующих после разделительного знака «-». Кодировка соответствует порядку букв латинского алфавита, начиная с января 2010 года: 000000-MY0000000, где «M» - месяц производства (A - январь, B - февраль, C - март и т.д.) и «Y» - год производства (A - 2010, B - 2011, C - 2012 и т.д.).

Используйте устройство только по прямому назначению в соответствии с предоставленной инструкцией. Не пытайтесь самостоятельно вскрывать корпус товара и осуществлять ремонт. В случае обнаружения недостатков или дефектов, обращайтесь за гарантийным обслуживанием в соответствии с информацией из гарантийного талона. Особые условия хранения, реализации и (или) транспортировки не предусмотрены. Избегайте воздействия экстремальных температур, длительного воздействия влаги, сильных магнитных полей. Устройство предназначено для работы в жилых зонах. Срок годности не ограничен при соблюдении условий хранения.

产品中有害物质的名称及含量

部件名称	目标部件	有害物质或元素					
			汞 (Hg)	镉 (Cd)	六价铬 (Cr(VI))	多溴联苯 (PBB)	多溴二苯醚 (PBDE)
箱体	外壳, 面板, 背板等	○	○	○	○	○	○
零部件	喇叭, 电容, 连接器	X	○	○	○	○	○
附件	连接线, 说明书, 包装等	○	○	○	○	○	○

本表格依据 SJ/T 11364 的规定编制

○: 表示该有害物质在该部件所有均质材料中的含量均在 GB/T 26572 规定的限量要求以下。

X: 表示该有害物质至少在该部件的某一均质材料中的含量超出 GB/T 26572 规定的限量要求。



在中华人民共和国境内销售的电子电气产品上将印有“环保使用期”(EPuP)符号。圆圈中的数字代表产品的正常环保使用年限。



HARMAN International, Incorporated.
8500 Balboa Boulevard, Northridge, CA 91329 USA

www.jbl.com

© 2015 HARMAN International Industries, Incorporated. Tous droits réservés.

JBL, Differential Drive et HDI sont des marques commerciales de HARMAN International Industries, Incorporated, déposées aux États-Unis et/ou dans d'autres pays.

Les caractéristiques, les spécifications et l'aspect sont susceptibles d'être modifiés sans préavis.

CE EAC Référence 950-0514-001 Rév. B

JBL[®] 4367

Altavoz de suelo de 2 vías y 15" (380 mm)

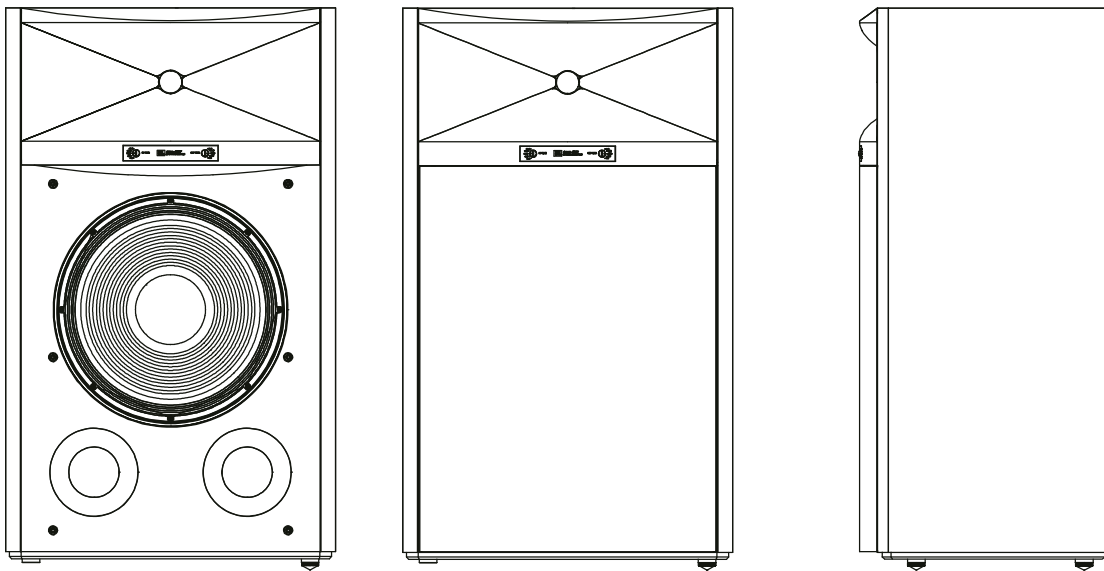

INTRODUCCIÓN

GRACIAS por adquirir el altavoz de suelo de 2 vías JBL® 4367. Durante más de 65 años, los ingenieros de JBL han proporcionado equipos de audio para hogares, salas de conciertos, estudios de grabación y cines de todo el mundo y los productos de JBL se han convertido en la elección inmediata de los mejores artistas de la grabación e ingenieros de sonido. El 4367 es un nuevo miembro de la familia de altavoces de suelo JBL diseñados para uso doméstico. Para obtener el mejor rendimiento de sus nuevos altavoces, lea estas instrucciones atentamente.

CONTENIDO DE LA CAJA

CADA CAJA DE JBL 4367 CONTIENE:

- 1 Altavoz
- 1 Rejilla
- 1 Manual del usuario
- 4 Patas con puntas
- 4 Ruedas para el suelo

Si sospecha que se han producido daños durante el envío, informe de ello inmediatamente a su distribuidor. Le recomendamos que conserve la caja y los materiales de embalaje para usos futuros.

INSTALACIÓN DE LAS PATAS DEL ALTAVOZ

Antes de usar el altavoz, instale las inserciones con punta suministradas en las patas metálicas del altavoz.

1. Gire el altavoz boca abajo sobre una superficie bien acolchada o con una alfombra gruesa.
2. Atornille las puntas en las patas.

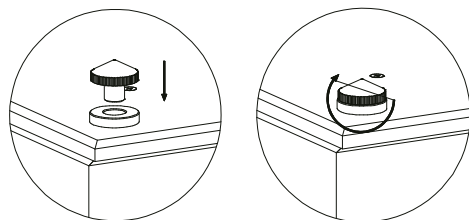

IMPORTANTE: Para evitar daños (rayas, indentaciones, etc.) en suelos de madera o linóleo a causa del peso de los altavoces, utilice siempre las ruedas incluidas. Asegúrese especialmente de usar las ruedas sobre superficies con baldosas con el fin de evitar que las baldosas se rompan.

COLOCACIÓN

Antes de decidir dónde colocar los altavoces, tenga en cuenta que el suelo del lugar seleccionado debe poder soportar una carga de 54 kg. Debido a que las patas de acero inoxidable acoplan el altavoz con fuerza en el suelo, es preferible utilizar una superficie dura como madera o linóleo. No obstante, el sistema de acoplamiento, unido al peso notable del altavoz, debería dar como resultado un funcionamiento excelente sobre cualquier superficie, incluso enmoquetada.

Para decidir la ubicación definitiva de los altavoces, analice la sala y piense en la ubicación utilizando la ilustración siguiente como guía.

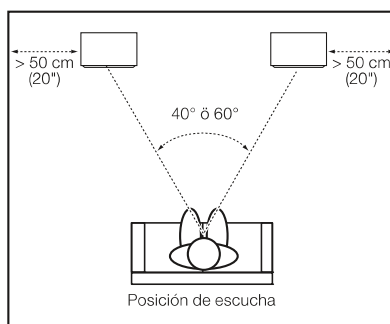

Para lograr los mejores resultados, coloque los altavoces separados unos tres metros entre sí. Si los coloca más lejos, gírelos hacia la posición de escucha.

Los altavoces producirán la acústica de escenario estéreo más precisa cuando el ángulo entre la persona que escucha y los altavoces se encuentra entre 40 y 60 grados.

Coloque cada altavoz de modo que el altavoz de agudos esté aproximadamente al nivel de los oídos.

En general, la salida de bajos aumentará a medida que el altavoz se mueva cerca de la pared o esquina. Para obtener un mejor rendimiento, le recomendamos que coloque los altavoces alejados por lo menos 50 cm de las paredes laterales.

NOTAS SOBRE LA COLOCACIÓN DE LOS ALTAVOCES:

- Para evitar daños (rayas, indentaciones, etc.) en suelos de madera o linóleo a causa del peso de los altavoces, utilice siempre las ruedas incluidas. Asegúrese especialmente de usar las ruedas sobre superficies con baldosas con el fin de evitar que las baldosas se rompan.
- Evite colocar los altavoces cerca de amplificadores de potencia, registros de calefacción u otros objetos que generen mucho calor.
- No coloque los altavoces en lugares muy húmedos o polvorientos.
- No coloque los altavoces expuestos a la luz directa del sol ni en lugares donde queden expuestos a otras fuentes intensas de luz.
- El altavoz 4367 no está apantallado frente a vídeo y puede distorsionar o decolorar la imagen si se coloca cerca de ciertos tipos de televisores. Si los altavoces distorsionan o decoloran la imagen del televisor, aléjelos del televisor hasta que la distorsión o la decoloración desaparezcan.

CONEXIONES

PRECAUCIÓN: Asegúrese que todos los componentes eléctricos del sistema están **APAGADOS (y preferentemente desenchufados de las tomas CA)** antes de realizar ninguna conexión.

Los altavoces y amplificadores disponen de sus correspondientes terminales de conexión positivas y negativas ("+" y "-"). El 4367 dispone de dos juegos de terminales de conexión. Cables puente conectan los terminales entre sí. Los terminales están marcados con "+" y "-". Además los terminales "+" tienen anillos rojos, mientras que los terminales "-" tienen anillos negros. Consulte la ilustración siguiente.

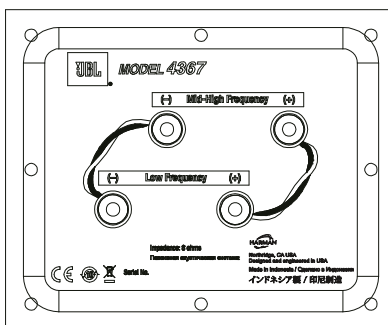

El 4367 se ha diseñado de tal modo que una tensión positiva en el terminal "+" (rojo) desplace los transductores del altavoz hacia fuera (hacia la sala).

Recomendamos utilizar cable de altavoces de alta calidad con codificación de la polaridad. Por lo general, el lado del cable con una cresta u otra codificación es el polo positivo ("+").

Para asegurar una polaridad correcta, conecte los terminales "+" izquierdo y derecho de la parte posterior del amplificador o receptor con los terminales respectivos "+" (rojos) de los altavoces. Conecte los terminales "-" (negros) de la misma manera. Consulte el manual del propietario del receptor o amplificador para confirmar el procedimiento de conexión.

CONEXIÓN BÁSICA DE UN SOLO CABLE:

Conecte el amplificador a cada altavoz tal y como se muestra en la ilustración que aparece debajo. Se puede usar cualquiera de los juegos de terminales del altavoz. NOTA: No retire los puentes de entre los dos juegos de terminales cuando conecte los cables del altavoz.

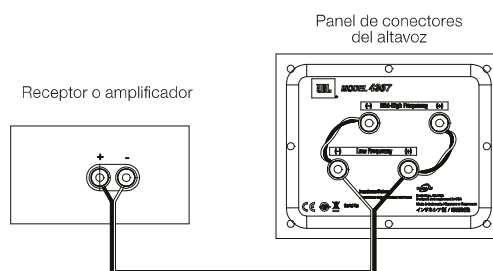

IMPORTANTE: No invierta las polaridades (esto es, "+" con "-" o "-" con "+") al establecer las conexiones. Hacerlo puede provocar una mala imagen estéreo y un rendimiento disminuido del bajo.

Los terminales de altavoz chapados en oro del 4367 aceptan distintos tipos de conectores: cable pelado, conectores planos, patillas y bananas.

Uso de conectores con cable pelado o patillas:

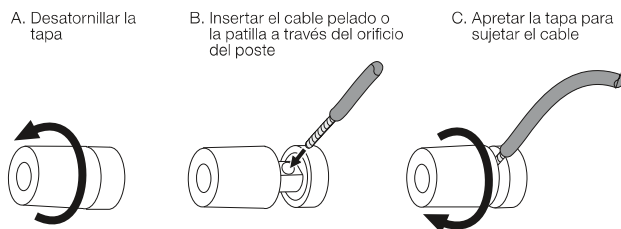

IMPORTANTE: Asegúrese que los cables o las patillas (+) y (-) no se toquen entre sí o con el otro terminal. Si se tocan los cables, se puede provocar un cortocircuito capaz de dañar el amplificador o el receptor.

Uso de conectores planos:

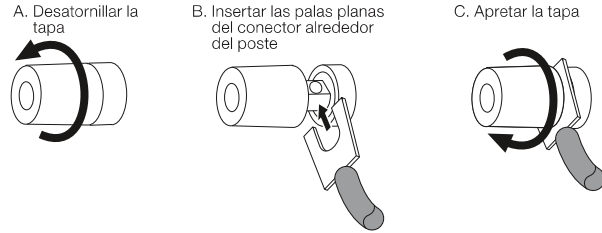

IMPORTANTE: Asegúrese que las patillas planas de los conectores (+) y (-) no se toquen entre si o con el otro terminal. Si se tocan las palas, se puede provocar un cortocircuito capaz de dañar el amplificador o el receptor.

Uso de conectores de tipo banana:

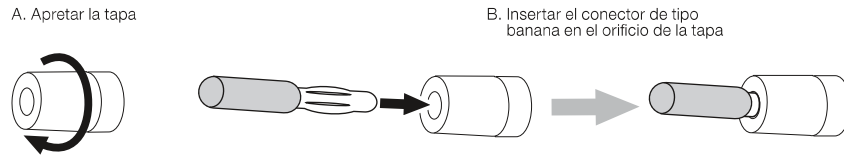

CONEXIÓN CON CABLEADO DOBLE:

La estructura de conexiones de 4367 dispone de dos juegos de terminales de entrada conectados con puentes. El juego superior de terminales es para las unidades de alta y ultra alta frecuencia y el juego inferior de terminales es para el woofer.

Esta disposición le permite usar doble cableado en los altavoces usando un único amplificador estéreo o dos amplificadores estéreo. El cableado doble puede ofrecer algunas ventajas y más flexibilidad en la selección de amplificadores de potencia sobre una conexión convencional de un sólo cable.

Para usar cableado doble con el 4367, quite primero los puentes tal como se muestra en la ilustración.

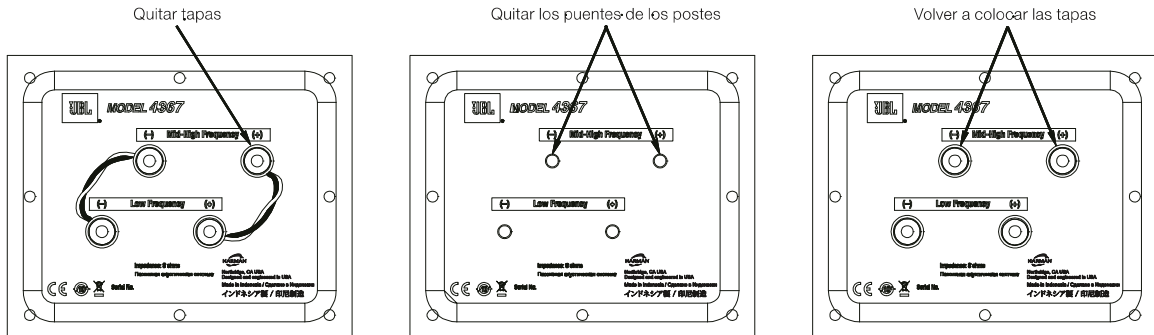

Si va a usar doble cableado con un solo amplificador estéreo, conecte los altavoces según la ilustración siguiente.

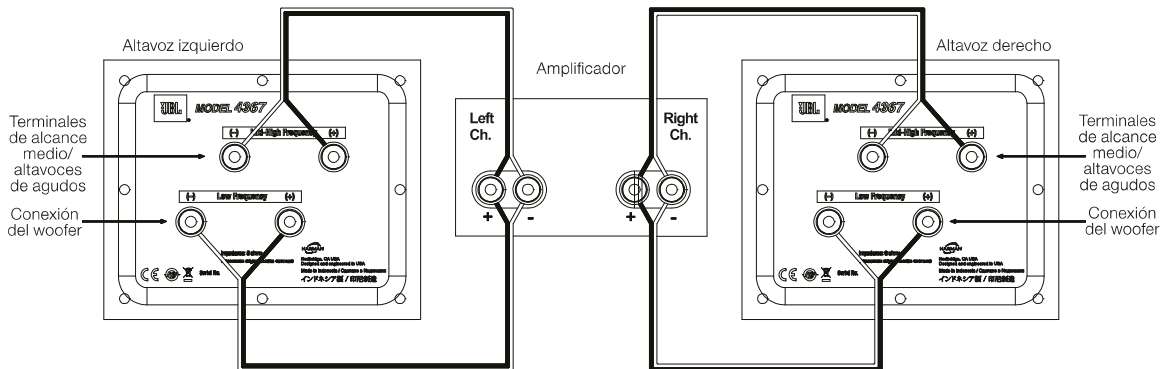

CONEXIÓN CON CABLEADO DOBLE (continuación):

Si va a usar doble cableado con dos amplificadores estéreo, conecte los altavoces según la ilustración siguiente.

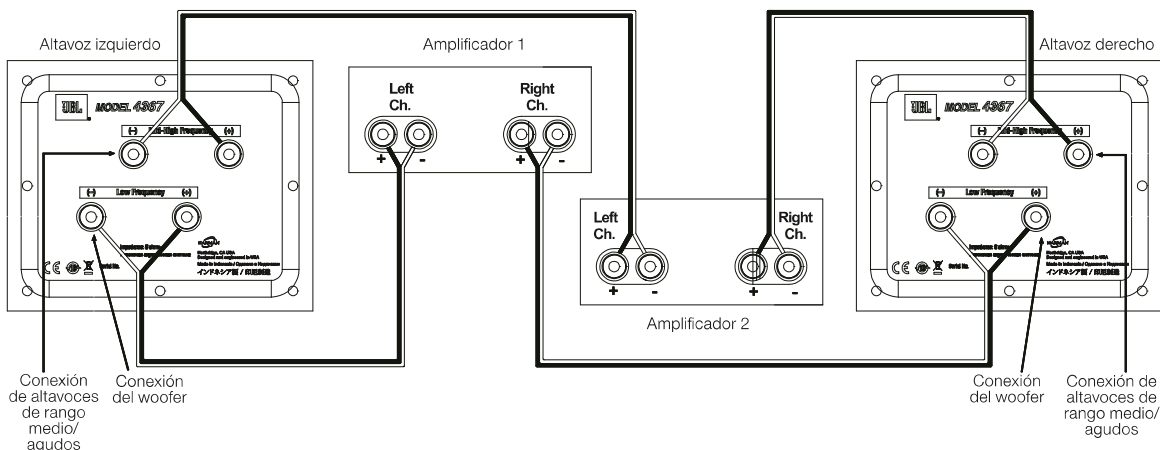

En cualquier caso, siga las instrucciones para cada tipo de conector en el caso de la conexión básica con un solo cable de la página 4.

NOTA: Para obtener más información sobre varias opciones de cableado de altavoces y conexiones, póngase en contacto con su distribuidor JBL local.

CONTROLES/AJUSTES

El 4367 dispone de ajustes graduados en el panel frontal que permiten equilibrar el rango de altas frecuencias (HF) y frecuencias ultra altas (UHF) frente al woofer.

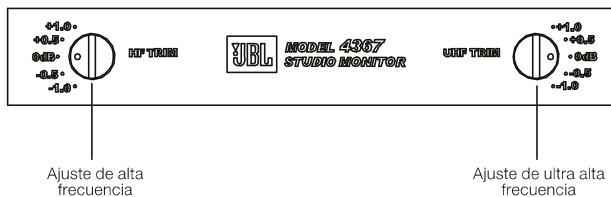

Estos controles se pueden usar para ajustar el sonido del altavoz según la acústica de la sala o el gusto personal de cada uno. Si desea devolver los altavoces a su configuración de respuesta de fábrica, ponga los controles en "0 dB".

Al igual que sucede con la mayoría de altavoces, el 4367 tiene transductores cuyas suspensiones tardan varias semanas en "activarse" y lograr el máximo rendimiento. Durante este periodo, el equilibrio entre el woofer y las unidades HF y UHF puede variar, así que le recomendamos ajustar los controles de HF y UHF de forma acorde.

CUIDADO DE LOS ALTAVOCES

- Limpie la carcasa con un paño limpio y seco para retirar el polvo. Un paño húmedo puede oscurecer el acabado de la carcasa. No use líquidos volátiles como benceno, disolvente de pintura o alcohol en la carcasa.
- No pulverice insecticidas cerca de la carcasa.
- Para quitar el polvo del tejido de rejilla, use un aspirador ajustado a baja potencia de succión.
- No lave la rejilla en agua, ya que se puede decolorar o deformar.
- Si la superficie del cono del woofer se llena de polvo, puede limpiarla con cuidado con un cepillo caligráfico suave y seco o una brocha de pintura. No use un paño húmedo.

ESPECIFICACIONES

JBL® STUDIO MONITOR MODELO 4367

Tipo de batería:	Altavoz de suelo de 2 vías
Transductor de baja frecuencia:	Woofers Differential Drive® de 15" (380 mm) 2216Nd-1
Transductor de media/alta frecuencia:	3" (75 mm) D2430K con compresión dual
Potencia máxima recomendada del amplificador:	300 w RMS
Respuesta en frecuencias (-6 dB):	30 Hz – 40 kHz
Sensibilidad (2,83 V a 1 m):	94 dB
Impedancia nominal:	6 Ohm
Frecuencias de corte:	700 Hz
Tipo de carcasa:	Reflexión de bajos mediante puertos de accionamiento anterior duales
Entradas:	Postes de conexión duales de cinco vías chapados en oro
Dimensiones (Alto x Ancho x Profundidad):	37-1/16" x 22-1/16" x 16-3/4" (941 mm x 560 mm x 425 mm)
Peso:	54 kg
Acabados:	Chapa de madera con grano color nogal o nogal negro

Comercio de marca	: JBL
Designación de mercancía	: Pasiva acústica sistema
El fabricante	: Harman International Industrial Incorporated, USA, 06901 Connecticut, Stamford, Atlantic Street 400, office 1500
País de origen	: Indonesia
Importador en Rusia	: ООО «ХАРМАН РУС СиАйЭс», Russia, 127018, Moscow, ul. Dvintsev, d. 12, k 1
Garantía período	: 1 year
Information on service centers	: www.harman.com/ru tel. +7-800-700-0467
Service life	: 5 years

Comercio certificado



Fecha de fabricación

: Fecha de fabricación del dispositivo se determina por dos letras designaciones de la segunda grupo de símbolos del número de modelo, siguientes después del símbolo de separación «-». Codificación corresponde al orden de letras del alfabeto, comenzando con enero 2010 año: 000000-MY0000000, donde «M» - mes de fabricación (A - enero, B - febrero, C - marzo y t.d.) y «Y» - año de fabricación (A - 2010, B - 2011, C - 2012 y t.d.).

Use el dispositivo solo para el propósito designado de acuerdo con la instrucción proporcionada. No intente desmontar el gabinete del producto o realizar reparaciones. En caso de detectar problemas o defectos, póngase en contacto con el servicio de atención al cliente. Condiciones especiales de almacenamiento, implementación y (o) transporte no están contempladas. Evite los efectos de temperaturas extremas, exposición prolongada a la humedad, campos magnéticos fuertes. El dispositivo está diseñado para uso en zonas residenciales. El período de vida útil no está limitado al cumplimiento de las condiciones de almacenamiento.

产品名称及有害物质含量

部件名称	目标部件	有害物质或元素					
			汞 (Hg)	镉 (Cd)	六价铬 (Cr(VI))	多溴联苯 (PBB)	多溴二苯醚 (PBDE)
箱体	外壳, 面板, 背板等	○	○	○	○	○	○
零部件	喇叭, 电容, 连接器	X	○	○	○	○	○
附件	连接线, 说明书, 包装等	○	○	○	○	○	○

本表格依据 SJ/T 11364 的规定编制

○: 表示该有害物质在该部件所有均质材料中的含量均在 GB/T 26572 规定的限量要求以下。

X: 表示该有害物质至少在该部件的某一均质材料中的含量超出 GB/T 26572 规定的限量要求。



在中华人民共和国境内销售的电子电气产品上将印有“环保使用期”(EPuP)符号。圆圈中的数字代表产品的正常环保使用年限。



HARMAN International, Incorporated
8500 Balboa Boulevard, Northridge, CA 91329 USA

www.jbl.com

© 2015 HARMAN International Industries, Incorporated. Todos los derechos reservados.

JBL, Differential Drive y HDI son marcas comerciales de HARMAN International Industries, Incorporated, registradas en Estados Unidos o en otros países.

Las funciones, las especificaciones y el diseño del producto están sujetos a cambios sin previo aviso.

CE EAC N.º de referencia 950-0514-001, Rev. B

JBL[®] 4367

Caixa de som de piso 2-way de 15 polegadas (380 mm)

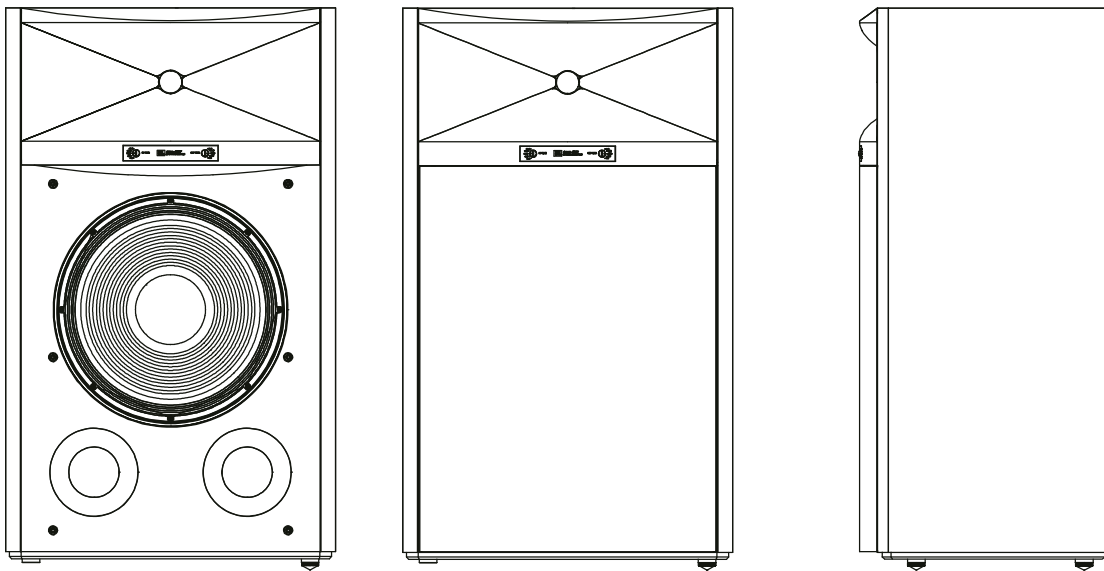

APRESENTAÇÃO

MUITO OBRIGADO por adquirir uma caixa de som 2-way de piso JBL® 4367. Há mais de 65 anos, os engenheiros da JBL desenvolvem equipamentos de som para residências, salas de concerto, estúdios de gravação e cinemas no mundo inteiro. Os produtos JBL são de longe os preferidos pelos mais destacados artistas e engenheiros de som. A família JBL acaba de ganhar a 4367, uma caixa de som de piso projetada para uso em residências. Para obter o melhor desempenho de suas caixas de som, leia cuidadosamente todas essas instruções.

CONTEÚDO DA EMBALAGEM

A EMBALAGEM DA JBL 4367 CONTÉM:

- 1 – Caixa de som
- 1 – Grade
- 1 – Manual do Usuário
- 4 – Pés pontiagudos
- 4 – Protetores de piso

Se achar que o produto foi danificado durante o transporte, fale imediatamente com seu revendedor. Recomendamos também guardar a caixa e outros materiais de embalagem para uso futuro.

INSTALAÇÃO DOS PÉS DA CAIXA DE SOM

Antes de usar a caixa de som, instale os pés pontiagudos na base metálica da caixa de som.

1. Vire a caixa de som de cabeça para baixo e apóie-a em uma superfície bem protegida ou sobre um tapete espesso.
2. Rosqueie as pontas nos pés.

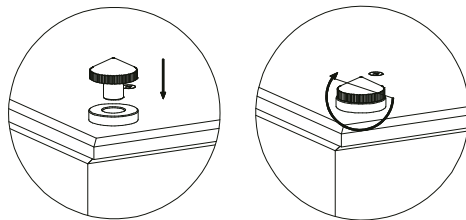

IMPORTANTE: Para evitar que o peso das caixas de som danifique pisos de madeira ou linóleo (p.ex. arranhões e sulcos), use sempre os protetores de pés fornecidos. Tome especial cuidado ao colocar os protetores em superfícies ladrilhadas para não rachar nenhum ladrilho.

POSICIONAMENTO

Antes de decidir onde deseja instalar suas caixas de som, lembre-se que o local escolhido precisa suportar uma peso de 54 kg (119 lb). Como os pés de aço inoxidável acoplam as caixas firmemente ao piso, são preferidas superfícies duras de materiais como madeira ou linóleo. Entretanto, o sistema pode ser apoiado em qualquer superfície, inclusive carpetes, devido ao peso das caixas de som e ao sistema de acoplamento.

Para escolher o local da instalação definitiva, examine o ambiente e siga as orientações abaixo.

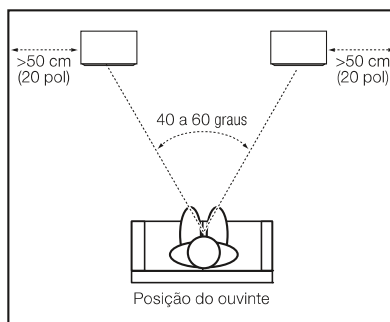

Para obter o melhor resultado, coloque as caixas a 2 a 3 metros (6 s 10 pés) uma da outra. Se instalá-las a uma distância maior uma da outra, aponte-as para a posição do ouvinte.

As caixas de som produzem o palco sonoro mais preciso quando anguladas entre 40 e 60 graus em relação ao ouvinte.

Posicione ambas as caixas de som de modo que os tweeters fiquem aproximadamente ao nível dos ouvidos.

Em geral, os graves tornam-se mais intensos à medida que a caixa de som é afastada da parede ou do canto da sala. Para obter o melhor desempenho, recomendamos instalar as caixas de som a pelo menos 50 cm (cerca de 20 polegadas) das paredes laterais.

OBSERVAÇÕES SOBRE O POSICIONAMENTO DAS CAIXAS DE SOM:

- Para evitar que o peso das caixas de som danifique pisos de madeira ou linóleo (p.ex. arranhões e sulcos), use sempre os protetores de pés fornecidos. Tome especial cuidado ao colocar os protetores em superfícies ladrilhadas para não rachar nenhum ladrilho.
- Evite instalar as caixas perto de amplificadores de potência, aquecedores ou outros objetos que geram grandes quantidade de calor.
- Nunca instale a caixa de som em lugares muito úmidos ou empoeirados.
- Nunca exponha as caixas de som à luz solar direta nem coloque-as em locais expostos a iluminação forte.
- A 4367 não possui blindagem para vídeo e pode distorcer ou desbotar a imagem se colocada perto de alguns tipos de TV. Se as caixas causarem distorção ou desbotamento em imagens de TV, afaste-as da TV até eliminar as anomalias.

CONEXÕES

AVISO: Antes de fazer qualquer conexão, verifique se todos os componentes elétricos do sistema estão desligados e, preferivelmente, desconectados da rede elétrica.

As caixas de som possuem terminais de conexão positivos e negativos ("+" e "-") pareados. A 4367 possui dois pares de terminais de conectores conectados um ao outro por fios "jumpers". Os terminais são indicados por "+" e "-". Os terminais "+" são rodeados por anéis vermelhos e os "-" por anéis pretos. Veja as ilustrações abaixo.

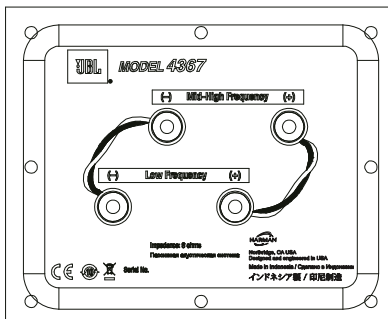

A 4367 foi projetada para que uma voltagem positiva no terminal "+" (vermelho) mova os transdutores dos falantes para a frente (em direção ao ambiente).

Recomendamos usar fios de som de alta qualidade e com polaridade codificada. Fios com uma listra ou outro indicador em sua parte lateral são geralmente considerados positivos ("+").

Para garantir a polaridade apropriada, conecte os terminais "+" dos canais esquerdo e direito na parte traseira do amplificador ou aparelho de som aos respectivos terminais "+" (vermelhos) das caixas de som. Conecte os terminais "-" (pretos) da mesma forma. Verifique as conexões e procedimentos no manual do proprietário de seu aparelho de som ou amplificador.

CONEXÃO BÁSICA COM APENAS UM FIO:

Conecte o amplificador a ambas as caixas de som conforme mostrado na ilustração abaixo. Qualquer conjunto de terminais da caixa de som pode ser utilizado. **OBSERVAÇÃO:** Não retire os fios "jumpers" que ligam os dois conjuntos de terminais ao conectar os fios à caixa de som.

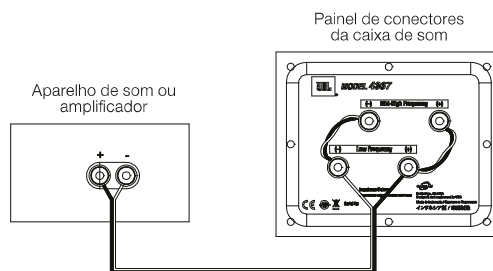

IMPORTANTE: Nunca inverta as polaridades (p.ex. "+" para "-" ou "-" para "+") ao conectar a caixa de som. Caso contrário, a imagem estéreo e o desempenho de graves podem ser prejudicados.

A 4367 possui terminais folheados a ouro, que podem receber diversos tipos de conector: fio nu, pino chato, pinos e banana.

Usando conectores de pinos ou fio nu:

A. Desparafuse a tampa

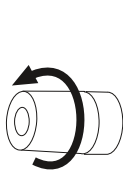

B. Introduza o fio nu ou o conector do fio pelo buraco do conector

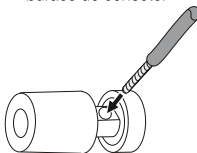

C. Aperte a tampa para fixar o fio

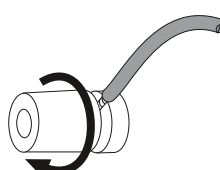

IMPORTANTE: Não permita que os fios ou pinos (+) e (-) toquem um no outro ou no terminal oposto. Se os fios se tocarem, isso pode causar curto-circuito e danificar o aparelho de som ou o amplificador.

Usando conectores de pino chato:

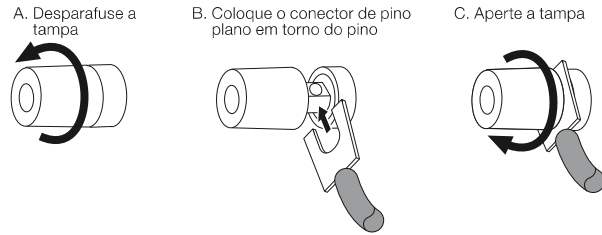

IMPORTANTE: Não permita que os pinos chatos (+) e (ø) toquem um no outro ou no terminal oposto. Caso contrário, isso pode causar curto-circuito e danificar o aparelho de som ou o amplificador.

Usando conectores de pino banana:

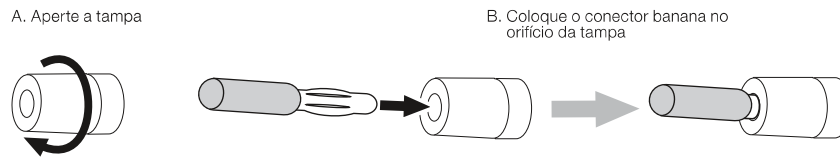

CONEXÃO COM DOIS FIOS:

O conjunto de conectores da 4367 possui dois conjuntos de terminais de entrada que são conectados por fios "jumpers". O conjunto de terminais em posição mais elevada é para drivers de frequência alta ou muito alta e os em posição mais baixa para o woofer.

Essa configuração permite conectar as caixas de som com dois fios usando um ou dois amplificadores de potência estéreo. A conexão com dois fios oferece algumas vantagens quanto ao desempenho de som e mais flexibilidade para selecionar amplificadores de potência que a conexão com apenas um fio.

Para conectar a 4367 com dois fios, retire primeiro o "jumper" do terminal da forma mostrada na ilustração.

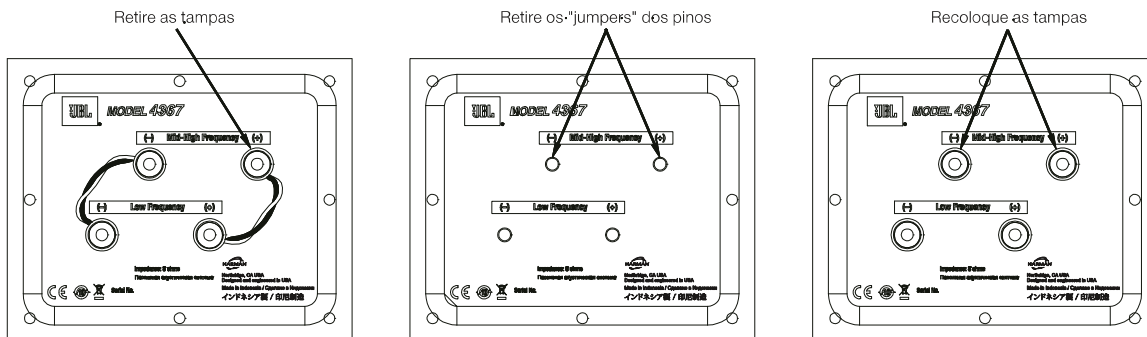

Se conectar a caixa a um amplificador de potência estéreo usando dois fios, ligue-as de acordo com a ilustração abaixo.

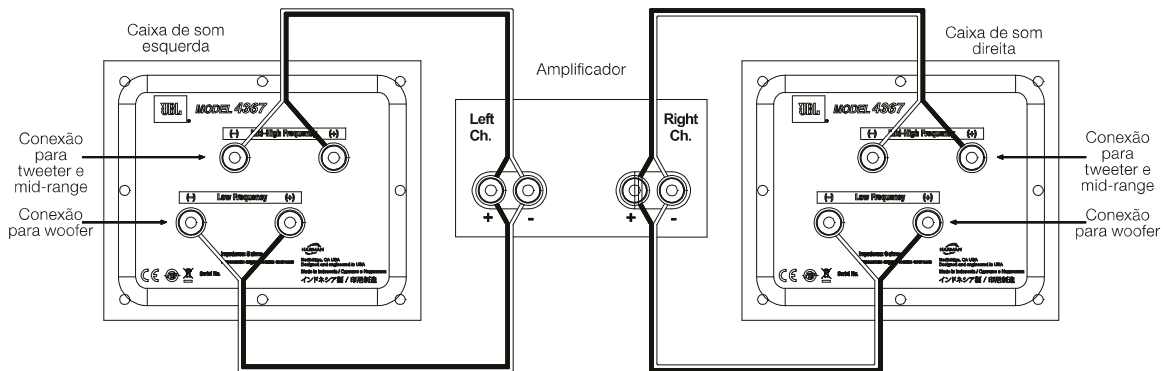

CONEXÃO COM DOIS FIOS (continuação):

Se conectar a caixa a dois amplificadores de potência estéreo usando dois fios por conexão, ligue-as de acordo com a ilustração abaixo.

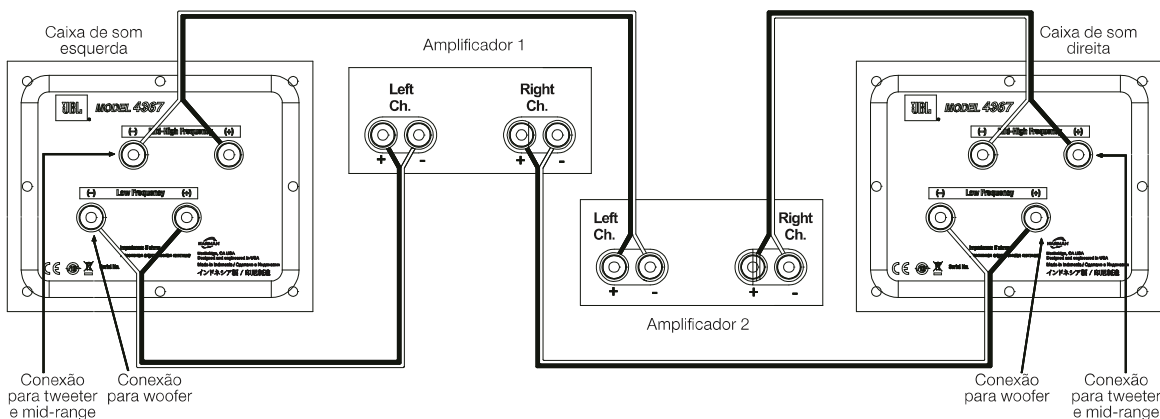

Em ambos os casos, siga as instruções para o tipo de conector utilizado na seção sobre conexão básica com um fio (página 4). OBSERVAÇÃO: Para saber mais sobre as várias opções de conexão e fiação de caixas de som, procure seu revendedor JBL.

CONTROLES E AJUSTES

A 4367 possui ajustes graduados no painel frontal que permitem equilibrar o intervalo de alta frequência (HF) e de frequência ultra-alta (UHF) em comparação com o woofer.

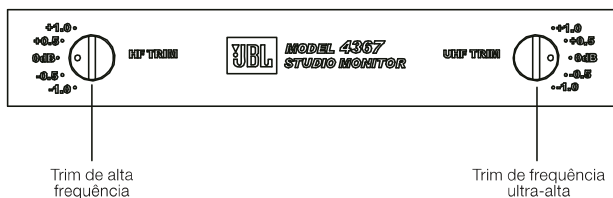

Esses controles podem ser usados para ajustar o som das caixas de acordo com a acústica ambiente ou com suas preferências de usuário. Para restaurar a resposta programada de fábrica das caixas de som, ajuste os controles para 0 dB.

Assim como a maioria das caixas de som, a 4367 possui transdutores com suspensões que levam algumas semanas para "amaciarem" e atingir o desempenho máximo. Durante esse período, o equilíbrio entre o woofer e os drivers HF e UHF pode mudar; portanto, recomendamos ajustar os controles HF e UHF para compensar.

CUIDADOS COM AS CAIXAS DE SOM

- Limpe o gabinete com um pano limpo e seco para retirar a poeira. Um pano úmido pode embaçar o acabamento do gabinete. Nunca use líquidos voláteis como benzeno, tiner ou álcool no gabinete.
- Não aplique inseticida perto do gabinete.
- Para retirar poeira do tecido da grade, use um aspirador de pó com baixa sucção.
- Nunca lave a grade com água, pois isso pode desbotar a grade ou torná-la irregular.
- Se a superfície do cone do woofer ficar empoeirada, pode-se limpá-la com um pincel macio e seco de caligrafia ou de parede. Nunca use panos úmidos.

ESPECIFICAÇÕES

MONITOR DE ESTÚDIO JBL® MODELO 4367

Tipo de caixa de som:	Caixa de som bicomponente de piso
Transdutor de baixa frequência:	Woofers de 15" (380 mm) 2216Nd-1 com Differential Drive®
Transdutor de média/alta frequência:	D2430K de 3" (75 mm) e compressão dupla
Potência recomendada máxima para o amplificador:	300 Watts RMS
Resposta de frequência (-6 dB):	30 Hz a 40 kHz
Sensibilidade a 2,83 V/m:	94 dB
Impedância nominal:	6 Ohms
Frequência de crossover:	700 Hz
Tipo de gabinete:	Refletor de graves com dois dutos em direção frontal
Entradas:	Dois pinos duplos folheados a ouro com cinco saídas
Dimensões (A x L x P):	37-1/16" x 22-1/16" x 16-3/4" (941 mm x 560 mm x 425 mm)
Peso:	54 kg (119 lb)
Acabamento:	Amadeirado ou amadeirado-escuro

Торговая марка Назначение товара Изготовитель	: JBL : Пассивная акустическая система : Харман Интернешнл Индастриз Инкорпорейтед, США, 06901 Коннектикут, г.Стэмфорд, Атлантик Стрит 400, офис 1500
Страна происхождения Импортёр в Россию Гарантийный период Информация о сервисных центрах Срок службы	: Индонезия : ООО «ХАРМАН РУС СиАйЭс», Россия, 127018, г.Москва, ул. Двинцев, д.12, к 1 : 1 год : www.harman.com/ru тел. +7-800-700-0467 : 5 лет

Товар сертифицирован	: 
Дата производства	: Дата изготовления устройства определяется по двум буквенным обозначениям из второй группы символов серийного номера изделия, следующих после разделительного знака «-». Кодировка соответствует порядку букв латинского алфавита, начиная с января 2010 года: 000000-MY0000000, где «M» - месяц производства (A - январь, B - февраль, C - март и т.д.) и «Y» - год производства (A - 2010, B - 2011, C - 2012 и т.д.).

Используйте устройство только по прямому назначению в соответствии с предоставленной инструкцией. Не пытайтесь самостоятельно вскрывать корпус товара и осуществлять ремонт. В случае обнаружения недостатков или дефектов, обращайтесь за гарантийным обслуживанием в соответствии с информацией из гарантийного талона. Особые условия хранения, реализации и (или) транспортировки не предусмотрены. Избегайте воздействия экстремальных температур, длительного воздействия влаги, сильных магнитных полей. Устройство предназначено для работы в жилых зонах. Срок годности не ограничен при соблюдении условий хранения.

产品中有害物质的名称及含量

部件名称	目标部件	有害物质或元素					
			汞 (Hg)	镉 (Cd)	六价铬 (Cr(VI))	多溴联苯 (PBB)	多溴二苯醚 (PBDE)
箱体	外壳, 面板, 背板等	○	○	○	○	○	○
零部件	喇叭, 电容, 连接器	X	○	○	○	○	○
附件	连接线, 说明书, 包装等	○	○	○	○	○	○

本表格依据 SJ/T 11364 的规定编制

○ 表示该有害物质在该部件所有均质材料中的含量均在 GB/T 26572 规定的限量要求以下。

X 表示该有害物质至少在该部件的某一均质材料中的含量超出 GB/T 26572 规定的限量要求。



在中华人民共和国境内销售的电子电气产品上将印有“环保使用期”(EPU)符号。圆圈中的数字代表产品的正常环保使用年限。



HARMAN International, Incorporated
8500 Balboa Boulevard, Northridge, CA 91329 EUA

www.jbl.com

© 2015 HARMAN International Industries, Incorporated. Todos os direitos reservados.

JBL, Differential Drive e HDI são marcas registradas da HARMAN International Industries, Incorporated, registradas nos Estados Unidos e/ou em outros países.

As características, as especificações e o design estão sujeitos a alteração sem aviso prévio.

CE EAC Peça nº. 950-0514-001 Rev. B

JBL[®] 4367

Zwei-Wege-Standlautsprecher (380 mm)

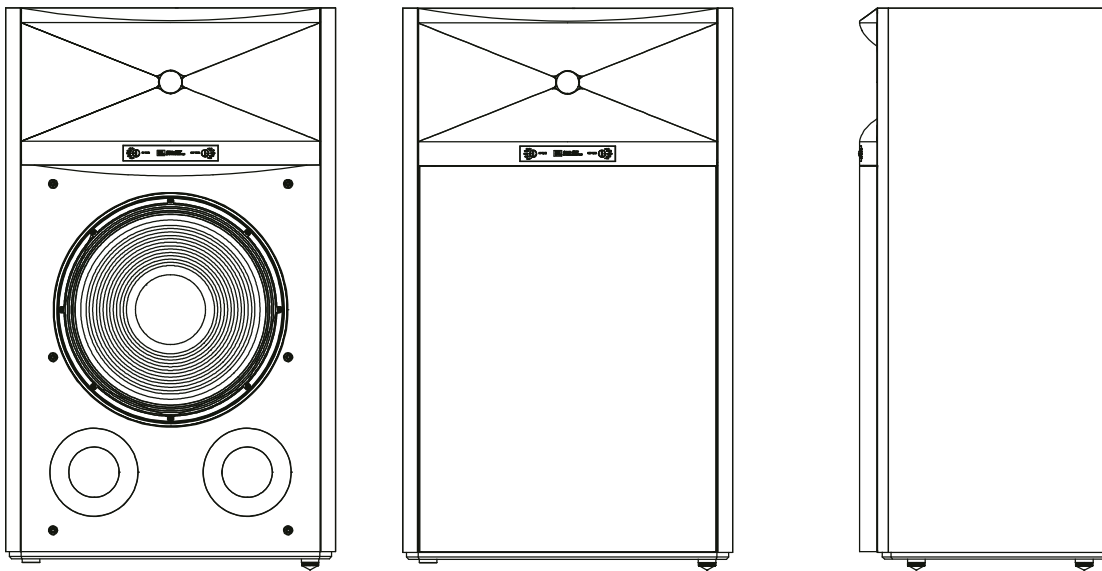

EINLEITUNG

VIELEN DANK dafür, dass Sie sich für den Zwei-Wege-Standlautsprecher JBL® 4367 entschieden haben. Seit über 65 Jahren entwickeln die Experten von JBL Audiogeräte für Zuhause, Konzerthallen, Aufnahmestudios und Kinos in der ganzen Welt - und JBL-Produkte sind heute die erste Wahl für viele berühmte Musikkünstler und Toningenieure. Der 4367 ist ein neues Mitglied der Familie von JBL-Standlautsprechern für den privaten Gebrauch. Bitte lesen Sie diese Anweisungen sorgfältig durch, um stets die bestmögliche Leistung von Ihren Lautsprechern zu bekommen.

VERPACKUNGSINHALT

JEDE JBL 4367-BOX ENTHÄLT:

- 1 Lautsprecher
- 1 Gitter
- 1 Benutzerhandbuch
- 4 Bodenspitzen
- 4 Boden-Untersetzer

Falls Sie vermuten, dass das Produkt beim Transport beschädigt wurde, informieren Sie darüber bitte umgehend Ihren Händler. Es empfiehlt sich, die Verpackung für die künftige Verwendung aufzubewahren.

INSTALLATION DES STANDFUSSES

Bringen Sie vor der Verwendung des Lautsprechers die mitgelieferten Bodenspitzen an den metallenen Standfuß an.

1. Stellen Sie den Lautsprecher verkehrt herum ('auf den Kopf') auf einen dicken Teppich oder eine weiche Grundlage.
2. Drehen Sie die Bodenspitzen in den Standfuß ein.

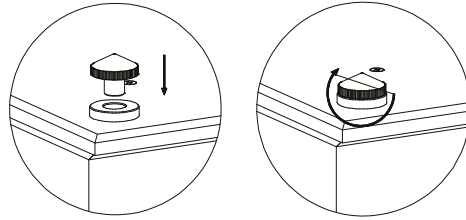

WICHTIG: Um Beschädigungen (Kratzer, Eindrückungen, etc.) an Holz- oder Linoleumböden infolge des Gewichts dieser Lautsprecher zu vermeiden, verwenden Sie immer die mitgelieferten Untersetzer. Achten Sie insbesondere darauf, die Untersetzer auf Fliesenböden zu verwenden, um keine Fliesen zu beschädigen.

POSITIONIERUNG

Bevor Sie sich für einen Standort für Ihre Lautsprecher entscheiden, beachten Sie die erforderliche Mindesttragkraft von 54 kg. Da die Standfüße aus Edelstahl unter dem Lautsprecher auf dem Boden stehen, sollten sie möglichst auf flache und harte Oberflächen aufgestellt werden, z.B. Holz oder Linoleum. Die Aufstellung sollte jedoch, auch mit dem durchaus merklichen Gewicht der Lautsprecher, auf jeder Oberfläche sehr stabil erfolgen können (auch auf einem Teppichboden).

Vermessen Sie vor der Standortbestimmung Ihren Raum und berücksichtigen Sie bei Ihrer Entscheidung die untere Abbildung.

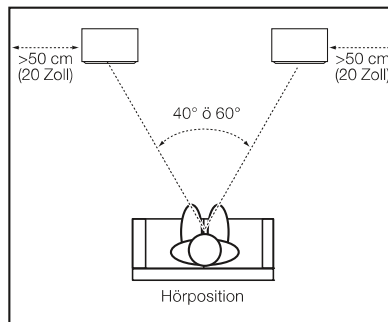

Um ideale Ergebnisse zu erzielen, sollten Sie die Lautsprecher ca. 2-3 Meter voneinander entfernt aufstellen. Falls Sie sie weiter voneinander entfernt aufstellen, sollten sie zum Hörstandort hin ausgerichtet werden.

Der optimale Stereo-Klang wird erreicht, wenn der Winkel zwischen dem Hörer und den Lautsprechern zwischen 40 und 60 Grad beträgt.

Positionieren Sie alle Lautsprecher so, dass sich der Hochtöner ungefähr auf Ohrhöhe befindet.

Die Bass-Töne werden im Allgemeinen stärker betont, wenn der Lautsprecher nahe an einer Wand oder einer Ecke steht. Das optimale Ergebnis erreichen Sie, wenn Sie die Lautsprecher mindestens 50 cm von den Seitenwänden positionieren.

HINWEISE ZUR POSITIONIERUNG DER LAUTSPRECHER:

- Um Beschädigungen (Kratzer, Eindrückungen, etc.) an Holz- oder Linoleumböden infolge des Gewichts dieser Lautsprecher zu vermeiden, verwenden Sie immer die mitgelieferten Untersetzer. Achten Sie insbesondere darauf, die Untersetzer auf Fliesenböden zu verwenden, um keine Fliesen zu beschädigen.
- Stellen Sie die Lautsprecher nicht in der Nähe von Verstärkern, Heizungselementen oder anderen Gegenständen auf, die viel Wärme erzeugen.
- Stellen Sie die Lautsprecher nicht in sehr feuchten oder staubigen Umgebungen auf.
- Setzen Sie die Lautsprecher nicht direkter Sonneneinstrahlung oder anderem starken Licht aus.
- Der 4367 verfügt nicht über eine Video-Abschirmung und kann bei einer Aufstellung in der Nähe von bestimmten Arten von Fernsehern das Bild verzerren oder verfärben. Falls die Lautsprecher das Bild auf Ihrem Fernseher verzerren oder verfärben, entfernen Sie sie vom Fernseher bis die Verzerrung bzw. Verfärbung nicht mehr auftritt.

ANSCHLÜSSE

VORSICHT: Achten Sie darauf, dass alle elektronischen Komponenten des Systems AUSgeschaltet (und möglichst auch von der Stromversorgung komplett getrennt) sind bevor Sie sie anschließen.

Lautsprecher und Verstärker verfügen über zueinander passende positive und negative („+“ und „-“) Anschlüsse. Der 4367 verfügt über zwei Anschlussbereiche, die miteinander verbunden sind. Die Anschlüsse sind gekennzeichnet mit „+“ und „-“. Die „+“-Anschlüsse haben zudem rote Ringe, während die „-“-Anschlüsse schwarze Ringe haben. Siehe Abbildung unten.

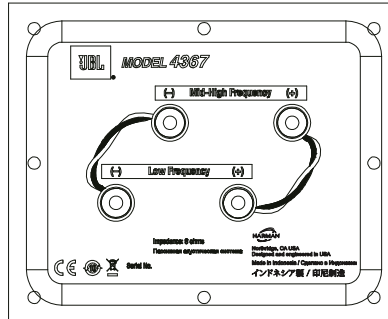

Wir haben den 4367 so konstruiert, dass der positive („+“) Anschluss (rot) den Signalumwandler nach Außen ausrichtet (Richtung Raum).

Wir empfehlen die Verwendung eines qualitativ hochwertigen Kabels mit Polaritätskennzeichnung. Die positive Polarität befindet sich normalerweise an der Kabelseite mit der Kante oder einer anderen Kennzeichnung.

Schließen Sie die „+“-Anschlüsse des linken und rechten Kanals auf der Rückseite des Verstärkers oder des Receivers an die entsprechenden „+“-Anschlüsse (rot) der Lautsprecher an. Schließen Sie die „-“-Anschlüsse (schwarz) auch entsprechend an („-“ an „-“) Weitere Informationen zum Anschließen finden Sie im Benutzerhandbuch Ihres Receivers bzw. Verstärkers.

EINFACHER ANSCHLUSS:

Schließen Sie den Verstärker an die einzelnen Lautsprecher wie in der nachfolgenden Abbildung dargestellt an. Sie können einen der beiden Anschlussbereiche des Lautsprechers nach Belieben verwenden. HINWEIS: Entfernen Sie beim Anschließen der Lautsprecher nicht die Metallelemente zwischen den beiden Anschlusspaaren.

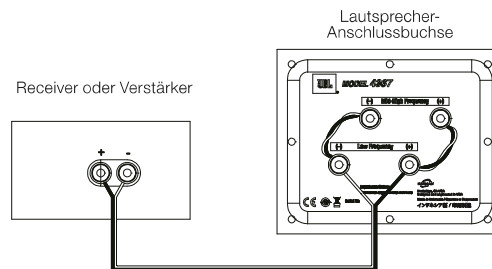

WICHTIG: Vermischen Sie beim Anschließen nicht die Polaritäten (d.h. schließen Sie nicht „+“ an „-“ oder „-“ an „+“ an). Andernfalls werden der Stereo-Klang und die Bass-Wiedergabe deutlich beeinträchtigt.

Die vergoldeten Lautsprecheranschlüsse des 4367 sind kompatibel mit zahlreichen Arten von Kabelanschlüssen: Blankdraht, Flach-, Stift- und Bananenanschlüsse.

Verwendung von Blankdraht oder Stiftsteckern:

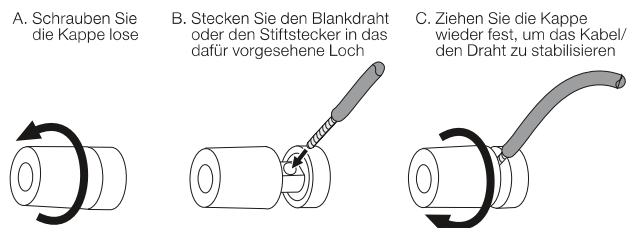

WICHTIG: Achten Sie darauf, dass die (+)- und (-)-Drähte oder Stifte nicht einander oder die anderspoligen Buchsen berühren. Sich berührende Kabel können zu einem Kurzschluss führen und dadurch Ihren Receiver oder Verstärker beschädigen.

Verwendung der Flachstecker:

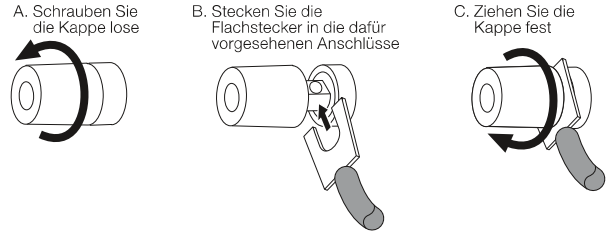

WICHTIG: Achten Sie darauf, dass die (+)- und (-)-Flachstecker nicht einander oder die anderspoligen Buchsen berühren. Sich berührende Flachstecker können zu einem Kurzschluss führen und dadurch Ihren Receiver oder Verstärker beschädigen.

Verwendung der Federstecker:

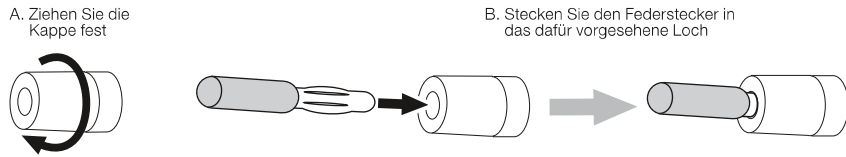

ZWEIFACHER ANSCHLUSS:

Die 4367-Anschlussysteme verfügen über zwei Anschluss-Paare, die durch Metallstücke miteinander verbunden sind. Die oberen Anschlüsse sind für den Hoch- bzw. Ultrahochtöner und die unteren sind für den Tieftöner.

Dadurch können Sie die Lautsprecher zweifach verbinden an einen einzelnen Stereo-Verstärker oder an zwei einzelne Stereo-Verstärker. Zweifacher Anschluss kann akustische Vorteile und größere Flexibilität bei der Auswahl des primären Verstärkers bieten gegenüber einem einfachen Anschluss.

Um den 4367 zweifach zu verbinden, entfernen Sie zunächst das Metallelement (siehe Abbildung).

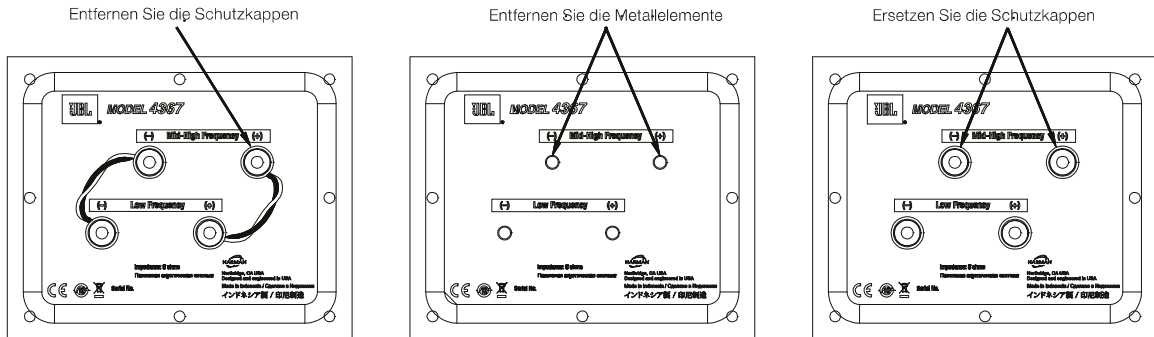

Wenn Sie den Lautsprecher mit einen einzelnen Stereo-Verstärker zweifach verbinden, so schließen Sie ihn an wie in der folgenden Abbildung dargestellt.

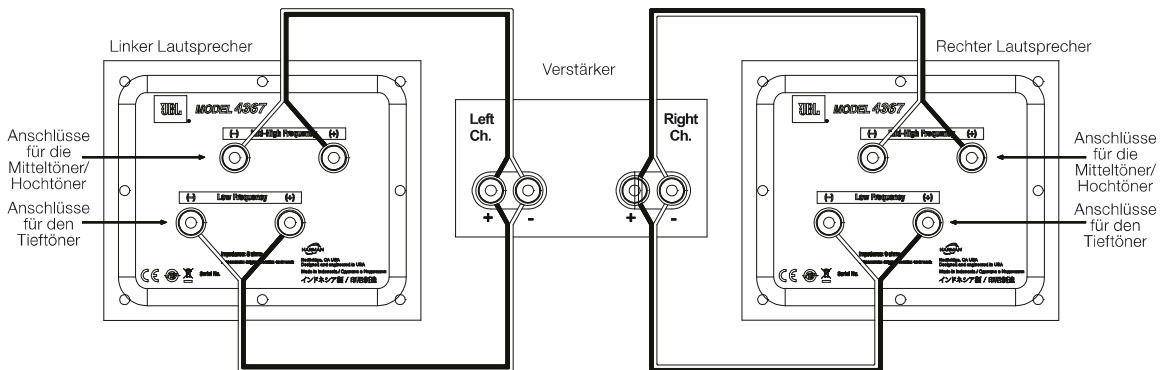

ZWEIFACHER ANSCHLUSS (Fortsetzung):

Wenn Sie die Lautsprecher mit zwei Stereo-Verstärkern zweifach verbinden, so schließen Sie sie an wie in der folgenden Abbildung dargestellt.

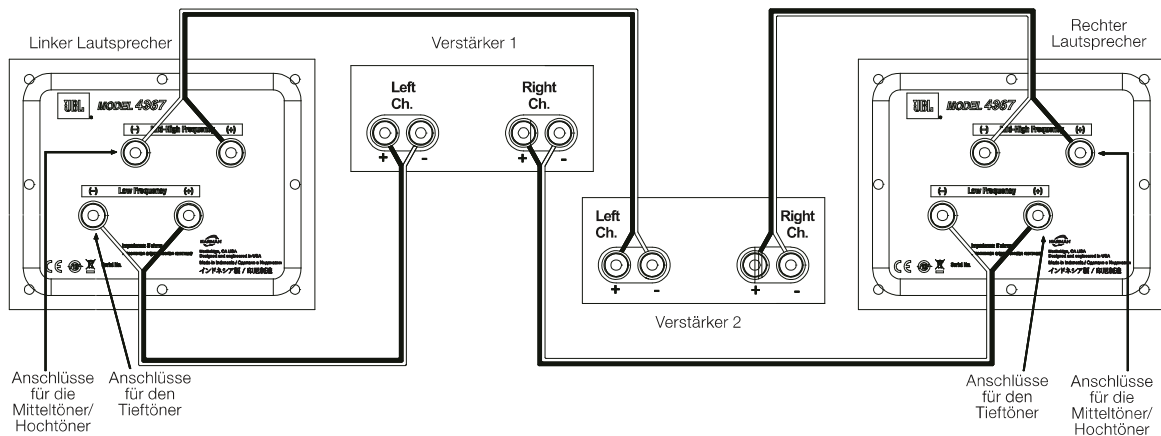

Befolgen Sie auf jeden Fall die Hinweise für die verschiedenen Anschlussstypen im Abschnitt 'Einfacher Anschluss' auf Seite 4. HINWEIS: Weitere Informationen über die unterschiedlichen Möglichkeiten zum Anschließen von Lautsprechern erhalten Sie von Ihrem JBL-Händler.

STEUERUNG/ANPASSUNGEN

Der 4367 verfügt über Steuerungselemente auf der Vorderseite, mit denen Sie den Hochfrequenzbereich (HF) und den Ultrahochfrequenzbereich (UHF) steuern bzw. an den Tieftöner anpassen können.

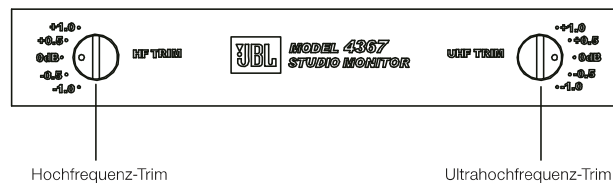

Damit können Sie den Klang des Lautsprechers an die Akustik Ihres Raums oder an Ihren persönlichen Geschmack anpassen. Um die Lautsprecher auf die Werkseinstellungen zurückzusetzen, drehen Sie das Steuerungselement auf „0 db“.

Wie die meisten Lautsprecher verfügt der 4367 über Signalumwandler, deren Abfederungsmechanismen erst nach einigen Wochen ihre volle Wirkung entfalten. Während dieser Zeit kann sich die Balance zwischen Tieftöner, HF und UHF verändern, so dass wir empfehlen, die HF- und UHF-Werte entsprechend anzupassen.

SO PFLEGEN SIE IHRE LAUTSPRECHER RICHTIG

- Entfernen Sie den Staub von dem Gehäuse mit einem sauberen, trockenen Tuch. Ein feuchtes Tuch kann die Oberfläche des Gehäuses vermatten. Reinigen Sie das Gehäuse nicht mit flüchtigen Flüssigkeiten, wie beispielsweise Benzol, Farbverdünnern oder Alkohol.
- Versprühen Sie keine Insektenbekämpfungsmittel in der Nähe des Gehäuses.
- Reinigen Sie das Stoffnetz der Vorderseite der Lautsprecher mit einem Staubsauger auf niedriger Saugstärke.
- Waschen Sie das Gitternetz nicht mit Wasser, da dadurch die Farben verblassen oder sich verfärben könnten.
- Wenn die Oberfläche des Tieftöner-Konus staubig wird, können Sie sie vorsichtig mit einem weichen, trockenen Pinsel reinigen. Verwenden Sie kein feuchtes Tuch.

TECHNISCHE DATEN

JBL®-STUDIOMONITOR - MODELL 4367

Lautsprechertyp:	Zwei-Wege-Standlautsprecher
Niederfrequenz-Signalumwandler:	2216Nd-1 Differential Drive®-Tieftöner (380 mm)
Mittel-/Hochfrequenz-Signalumwandler:	Duale Kompression D2430K (75 mm)
Maximale empfohlene Verstärkerleistung:	300 Watt RMS
Frequenzgang (-6 dB)	30 Hz – 40 kHz
Empfindlichkeit (2,83 V bei 1 m):	94 dB
Nennimpedanz:	6 Ohm
Crossover-Frequenzen:	700 Hz
Gehäusetyp:	Bass-Reflex über Dual Front-Firing Ports
Eingänge:	Duale vergoldete 5-Weg-Polklemmen
Abmessungen (H x B x T):	37-1/16" x 22-1/16" x 16-3/4" (941 mm x 560 mm x 425 mm)
Gewicht:	119 lb (54 kg)
Oberflächenveredelung:	Gemasertes Holzfurnier Walnuss oder schwarze Walnuss

Торговая марка	: JBL
Назначение товара	: Пассивная акустическая система
Изготовитель	: Харман Интернешнл Индастриз Инкорпорейтед, США, 06901 Коннектикут, г.Стэмфорд, Атлантик Стрит 400, офис 1500
Страна происхождения	: Индонезия
Импортер в Россию	: ООО «ХАРМАН РУС СиАйЭс», Россия, 127018, г.Москва, ул. Двинцев, д.12, к 1
Гарантийный период	: 1 год
Информация о сервисных центрах	: www.harman.com/ru тел. +7-800-700-0467
Срок службы	: 5 лет

Товар сертифицирован



Дата производства : Дата изготовления устройства определяется по двум буквенным обозначениям из второй группы символов серийного номера изделия, следующих после разделительного знака «-». Кодировка соответствует порядку букв латинского алфавита, начиная с января 2010 года: 000000-MY00000000, где «M» - месяц производства (A - январь, B - февраль, C - март и т.д.) и «Y» - год производства (A - 2010, B - 2011, C - 2012 и т.д.).

Используйте устройство только по прямому назначению в соответствии с предоставленной инструкцией. Не пытайтесь самостоятельно вскрывать корпус товара и осуществлять ремонт. В случае обнаружения недостатков или дефектов, обращайтесь за гарантийным обслуживанием в соответствии с информацией из гарантийного талона. Особые условия хранения, реализации и (или) транспортировки не предусмотрены. Избегайте воздействия экстремальных температур, длительного воздействия влаги, сильных магнитных полей. Устройство предназначено для работы в жилых зонах. Срок годности не ограничен при соблюдении условий хранения.

产品中有害物质的名称及含量

部件名称	目标部件	有害物质或元素					
			汞 (Hg)	镉 (Cd)	六价铬 (Cr(VI))	多溴联苯 (PBB)	多溴二苯醚 (PBDE)
箱体	外壳, 面板, 背板等	○	○	○	○	○	○
零部件	喇叭, 电容, 连接器	X	○	○	○	○	○
附件	连接线, 说明书, 包装等	○	○	○	○	○	○

本表格依据 SJ/T 11364 的规定编制

○: 表示该有害物质在该部件所有均质材料中的含量均在 GB/T 26572 规定的限量要求以下。

X: 表示该有害物质至少在该部件的某一均质材料中的含量超出 GB/T 26572 规定的限量要求。



在中华人民共和国境内销售的电子电气产品上将印有“环保使用期”(EPuP)符号。圆圈中的数字代表产品的正常环保使用年限。



HARMAN International, Incorporated
8500 Balboa Boulevard, Northridge, CA 91329 USA

www.jbl.com

© 2015 HARMAN International Industries, Incorporated. Alle Rechte vorbehalten.

JBL Differential Drive und HDI sind Warenzeichen von HARMAN International Industries, Incorporated, registriert in den Vereinigten Staaten und/oder anderen Ländern.

Änderungen an Merkmalen, Spezifikationen und Aussehen können ohne vorherige Ankündigung erfolgen.

CE EAC Teile-Nr.. 950-0514-001 Rev. B

JBL[®] 4367

Diffusore da pavimento a 2 vie da 15 pollici (380 mm)

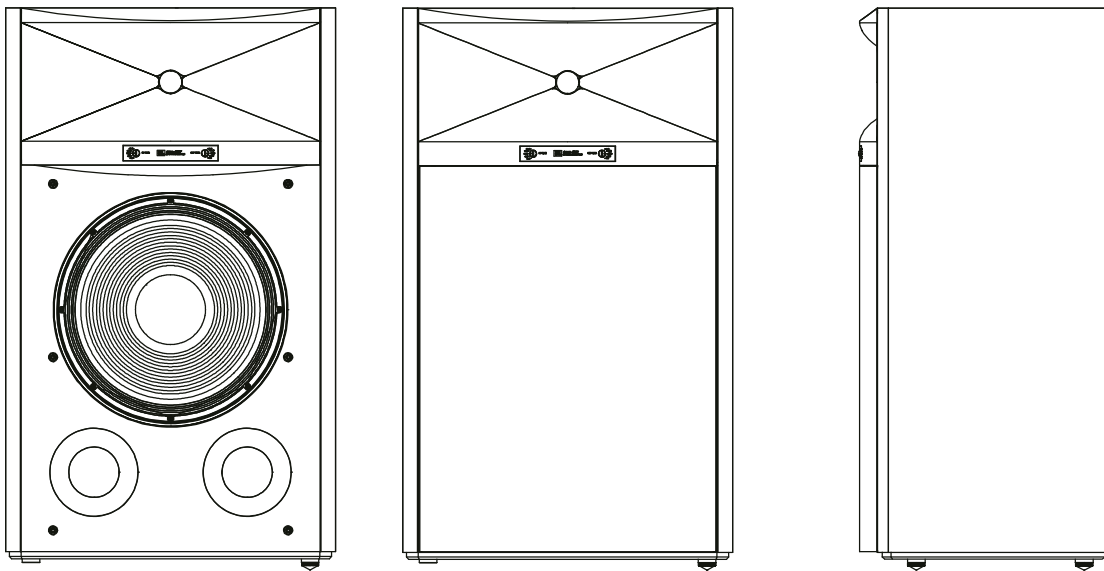

INTRODUZIONE

GRAZIE per aver acquistato il diffusore da pavimento a 2 vie JBL® 4367. Per più di 65 anni, gli ingegneri JBL hanno fornito apparecchiature audio per uso domestico, per sale concerti, studi di registrazione e cinema in tutto il mondo, ed i prodotti JBL sono diventati la scelta ad occhi chiusi dei più famosi artisti e degli ingegneri del suono. La 4367 è un nuovo modello della gamma di diffusori JBL da pavimento progettato per un utilizzo domestico. Per ottenere la miglior performance dal vostro nuovo diffusore, leggete attentamente queste istruzioni

CONTENUTO DELLA CONFEZIONE

CIASCUNA SCATOLA DELLE 4367 CONTIENE:

- 1 – Diffusore
- 1 – Griglia
- 1 - Manuale d'istruzioni
- 4 - Piedini a punta
- 4 - Protezioni pavimento

Se sospettate che vi sia stato un danno da trasporto, vi preghiamo di comunicarlo immediatamente al rivenditore. Vi raccomandiamo di conservare la confezione ed il materiale di imballaggio per uso futuro.

INSTALLAZIONE DEI PIEDINI DEL DIFFUSORE

Prima di utilizzare il diffusore, installare gli inserti a punta in dotazione nei piedini in metallo del diffusore.

1. Girare il diffusore sotto-sopra su un tappeto spesso od una superficie ben imbottita.
2. Avvitare gli inserti a punta nei piedini

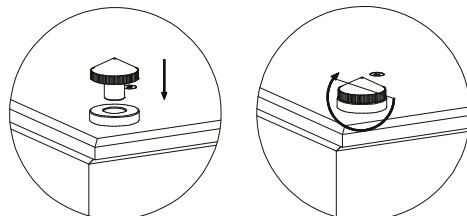

IMPORTANTE: Per evitare danni (graffi, impronte, ecc.) ai pavimenti in legno o linoleum a causa del peso di questi diffusori, utilizzare sempre gli spessori protettivi in dotazione. In particolare è fondamentale utilizzare gli spessori protettivi su superfici piastrellate, per prevenire la rottura delle piastrelle.

POSIZIONAMENTO

Prima di decidere dove posizionare i diffusori, si prega di notare che il pavimento, nel punto selezionato, deve essere in grado di sopportare un carico di 54 kg (119 lb). Dal momento che i piedini in acciaio inossidabile mettono saldamente in contatto il diffusore al pavimento, è preferibile una superficie piana e resistente come il legno o il linoleum. Tuttavia, il sistema di posizionamento, insieme al peso rilevante del diffusore, dovrebbe garantire un'eccellente performance su qualsiasi superficie, anche sulla moquette.

Per decidere in merito al posizionamento definitivo dei diffusori, fare un sopralluogo della stanza e pensare alla collocazione utilizzando l'illustrazione sottostante come guida.

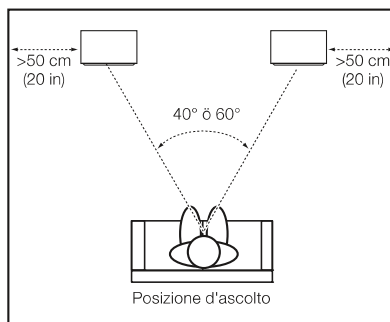

Per ottenere risultati ottimali, posizionare i diffusori ad una distanza di circa due-tre metri (circa sei-dieci piedi) fra di loro. Se si posizionano i diffusori con una distanza maggiore, angolarli verso la posizione d'ascolto.

I diffusori produrranno il campo sonoro più accurato quando l'angolo tra l'ascoltatore e i diffusori sarà compreso tra 40 e 60 gradi.

Posizionare ciascun diffusore in modo che il suo tweeter sia all'incirca all'altezza delle orecchie.

Di solito, l'emissione dei bassi aumenterà avvicinando il diffusore a una parete o a un angolo. Per le migliori prestazioni, si raccomanda di posizionare i diffusori a una distanza di almeno 50cm (circa 20 pollici) dalle pareti laterali.

NOTE SUL POSIZIONAMENTO DEI DIFFUSORI:

- Per evitare danni (graffi, impronte, ecc.) ai pavimenti in legno o linoleum a causa del peso di questi diffusori, utilizzare sempre gli spessori protettivi in dotazione. In particolare è fondamentale utilizzare gli spessori protettivi su superfici piastrellate, per prevenire la rottura delle piastrelle.
- Evitate di posizionare gli altoparlanti vicino ad amplificatori di potenza, griglie di riscaldamento o altri dispositivi che producono grandi quantità di calore
- Non posizionate gli altoparlanti in luoghi molto umidi o polverosi.
- Non posizionate gli altoparlanti alla luce diretta del sole o in luoghi dove possano essere esposti a luce intensa.
- Il diffusore 4367 non è schermato e può causare la decolorazione o distorsione dell'immagine se posizionato accanto ad alcuni tipi di televisori. In tal caso, spostate gli altoparlanti lontano dal televisore fino a che la distorsione o la decolorazione non scompaiono.

CONNESSIONI

ATTENZIONE: Assicurarsi che tutti i componenti elettrici del sistema siano SPENTI (e preferibilmente scollegati dalle prese AC) prima di effettuare qualsiasi collegamento.

I diffusori e gli amplificatori hanno terminali di connessione positivo e negativo ("+" e "-") corrispondenti. Il 4367 ha due set di terminali di collegamento; dei ponticelli a cavo collegano i terminali fra loro. I terminali sono marcati "+" e "-". Inoltre i terminali "+" presentano dei contrassegni (anelli) rossi, mentre i terminali "-" hanno dei contrassegni neri. Vedere l'illustrazione sotto.

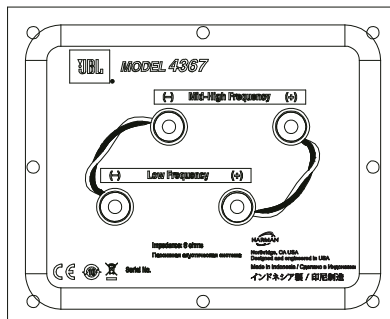

Abbiamo progettato il 4367 in modo che una tensione positiva sul terminale "+" (rosso) faccia muovere i driver dell'altoparlante verso l'esterno (verso la stanza)

Vi raccomandiamo di utilizzare un cavo altoparlante di alta qualità con indicazione della polarità. Il lato del cavo con un rilievo o con un'altra codifica è in genere considerato la polarità positiva ("+").

Per garantire la corretta polarità, collegare i terminali "+" del canale destro e sinistro sul retro dell'amplificatore o ricevitore al rispettivo terminale "+" (rosso) su ogni diffusore. Collegare i terminali "-" (nero) in modo simile. Controllate il manuale dell'utente del ricevitore o dell'amplificatore per confermare le procedure di collegamento.

CONNESSIONE SEMPLICE CON UN SOLO CAVO

Collegare l'amplificatore a ogni diffusore come illustrato nella figura di seguito. Per farlo, potete utilizzare il set di terminali dell'amplificatore che preferite. NOTA: Non rimuovere i ponticelli tra i due set di terminali durante la connessione dei cavi del diffusore.

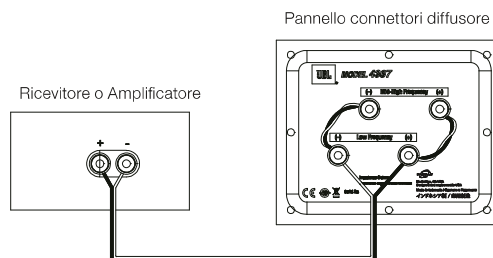

IMPORTANTE: Non invertite le polarità (ad esempio, "+" a "-" o "-" a "+") quando si effettuano i collegamenti. Ciò causerà una povera immagine stereo ed inferiori prestazioni sui bassi.

I terminali placcati oro dell'altoparlante del 4367 possono accettare una varietà di tipi di cavi-connettori: cavi spelati, connettori a forcella, a pin e a banana.

Utilizzo di Filo Spelato o Connettori a Pin:

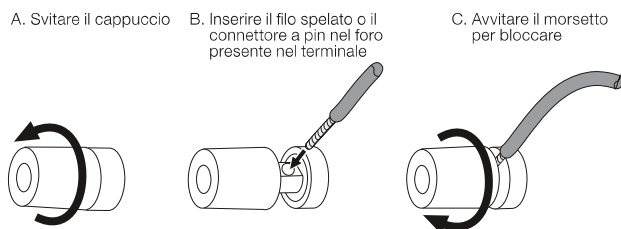

IMPORTANTE: Assicurarsi che i cavi od i connettori (+) e (-) non si tocchino o tocchino l'altro terminale. Il contatto fra i cavi può causare un corto circuito che può danneggiare il ricevitore o l'amplificatore.

Utilizzo di Connettori a Forcella

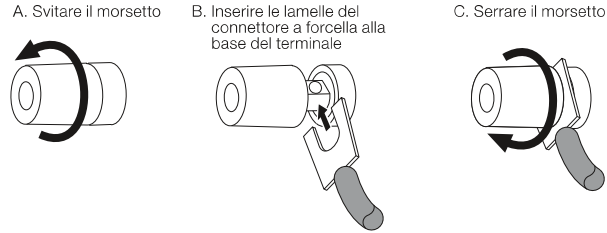

IMPORTANTE: Assicurarsi che le lamelle dei connettori a forcella (+) e (-) non si tocchino fra loro o tocchino l'altro terminale. Il contatto fra le lamelle può causare un corto circuito che potrebbe danneggiare il ricevitore o l'amplificatore.

Utilizzo di Connettori a Banana

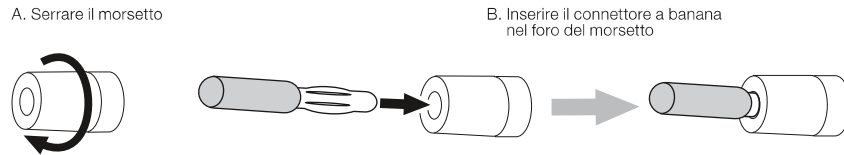

CONNESSIONE BI-WIRE (A DUE CAVI)

Il pannello dei connettori delle 4367 dispone di due set di terminali di ingresso collegati tramite dei ponticelli a cavo. Il set superiore dei terminali è per il driver a frequenza alta/ultra-alta, mentre il set inferiore di terminali è per il woofer.

Questa configurazione consente di utilizzare un collegamento bi-wiring ai diffusori utilizzando un singolo amplificatore di potenza stereo o due amplificatori di potenza stereo. La connessione bi-wiring consente vantaggi sonori e una maggiore flessibilità nella scelta dell'amplificatore di potenza rispetto ad una connessione tradizionale con un solo cavo.

Per collegare il 4367 in modalità bi-wire, rimuovete prima i ponticelli sui terminali come mostrato nell'illustrazione.

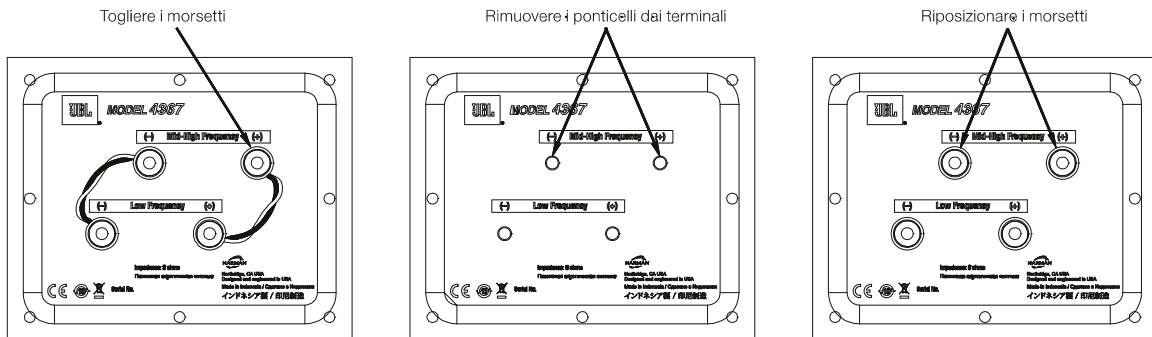

Se state collegando in modalità bi-wire un singolo amplificatore stereo, collegate gli altoparlanti secondo la seguente illustrazione.

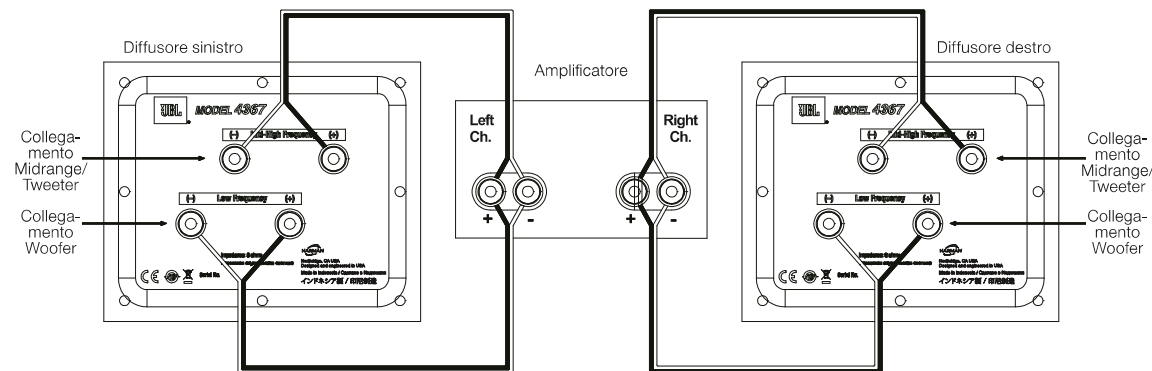

COLLEGAMENTO BI-WIRE (continua):

Se state collegando in modalità bi-wire due amplificatori stereo, collegate gli altoparlanti secondo la seguente illustrazione.

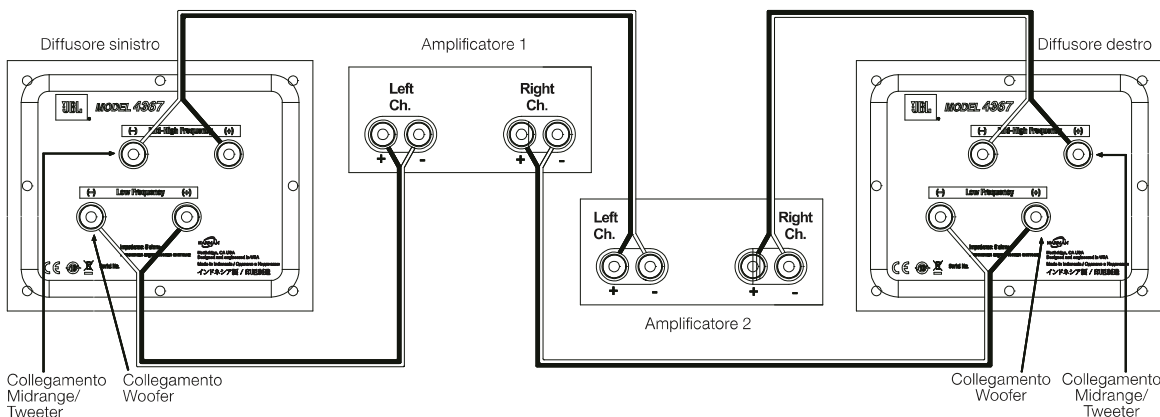

In entrambi i casi, seguite le istruzioni per i differenti tipi di connettore nella sezione "Connessione Semplice Con un Solo Cavo" a pagina 4.

NOTA: Per ulteriori informazioni sulle diverse opzioni di connessione e tipologie di cavi speaker, contattare il rivenditore JBL di zona.

CONTROLLI/REGOLAZIONI

Il 4367 ha un pannello frontale di controlli che permette di bilanciare la gamma delle alte frequenze (HF) e la gamma delle frequenze ultra-alte (UHF) rispetto al woofer.

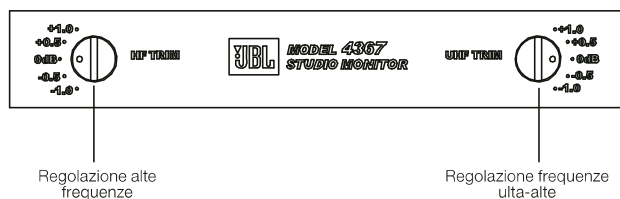

Potete utilizzare questi controlli per regolare il suono degli altoparlanti secondo l'acustica della vostra stanza o il vostro gusto personale. Se si vuole riportare i diffusori alle loro impostazioni di fabbrica, impostare i controlli sulla posizione "0dB".

Come con molti altoparlanti, il 4367 ha trasduttori i cui driver impiegheranno molte settimane per "rodarsi" e raggiungere la performance ottimale. Durante questo periodo, il bilanciamento tra il woofer, il driver HF ed il driver UHF può cambiare, quindi vi raccomandiamo di regolare di conseguenza i controlli HF e UHF.

PRENDETEVI CURA DEI VOSTRI DIFFUSORI

- Spolverare il mobile del diffusore con un panno pulito e asciutto per rimuovere la polvere. Un panno umido potrebbe opacizzare la finitura del cabinet. Non utilizzare sul cabinet liquidi volatili come benzene, solventi per pittura o alcool.
- Non spruzzare insetticidi vicino al cabinet.
- Per rimuovere la polvere dal tessuto della griglia, utilizzare un aspirapolvere con bassa velocità di aspirazione.
- Non lavare la griglia in acqua poiché potrebbe perdere colore o diventare irregolare.
- Se la superficie del cono del woofer si impolvera, è possibile ripulirla utilizzando un pennellino da disegno morbido ed asciutto od un pennello. Non utilizzare un panno umido.

SPECIFICHE

JBL® STUDIO MONITOR MODELLO 4367

Tipo di diffusore:	Diffusore da pavimento a due vie
Trasduttore a bassa frequenza:	Woofers Differential Drive® da 15" (380 mm) 2216Nd-1.
Trasduttore ad alta/media frequenza:	D2430K a doppia compressione da 3" (75 mm).
Potenza Massima Consigliata dell'Amplificatore:	300 watt RMS
Risposta in Frequenza (-6 dB):	30 Hz – 40 kHz
Sensibilità (2,83 V @ 1 m):	94 dB
Impedenza nominale:	6 Ohm
Frequenze di Crossover:	700 Hz
Tipo di cassa:	Bass-reflex con doppia porta d'accordo forata
Ingressi:	Doppi Terminali placcati in oro con cinque possibilità di collegamento
Dimensioni (A x L x P):	37-1/16" x 22-1/16" x 16-3/4" (941 mm x 560 mm x 425 mm)
Peso:	119 lb (54 kg)
Finiture:	Noce o Noce Scuro con Venature del Legno Impiallacciato

Торговая марка	: JBL
Назначение товара	: Пассивная акустическая система
Изготовитель	: Харман Интернешнл Индастриз Инкорпорейтед, США, 06901 Коннектикут, г.Стэмфорд, Атлантик Стрит 400, офис 1500
Страна происхождения	: Индонезия
Импортер в Россию	: ООО «ХАРМАН РУС СиАйЭс», Россия, 127018, г.Москва, ул. Двинцев, д.12, к 1
Гарантийный период	: 1 год
Информация о сервисных центрах	: www.harman.com/ru тел. +7-800-700-0467
Срок службы	: 5 лет

Товар сертифицирован



Дата производства : Дата изготовления устройства определяется по двум буквенным обозначениям из второй группы символов серийного номера изделия, следующих после разделительного знака «-». Кодировка соответствует порядку букв латинского алфавита, начиная с января 2010 года: 000000-MY0000000, где «M» - месяц производства (A - январь, B - февраль, C - март и т.д.) и «Y» - год производства (A - 2010, B - 2011, C - 2012 и т.д.).

Используйте устройство только по прямому назначению в соответствии с предоставленной инструкцией. Не пытайтесь самостоятельно вскрывать корпус товара и осуществлять ремонт. В случае обнаружения недостатков или дефектов, обращайтесь за гарантийным обслуживанием в соответствии с информацией из гарантийного талона. Особые условия хранения, реализации и (или) транспортировки не предусмотрены. Избегайте воздействия экстремальных температур, длительного воздействия влаги, сильных магнитных полей. Устройство предназначено для работы в жилых зонах. Срок годности не ограничен при соблюдении условий хранения.

产品中有害物质的名称及含量

部件名称	目标部件	有害物质或元素					
			汞 (Hg)	镉 (Cd)	六价铬 (Cr(VI))	多溴联苯 (PBB)	多溴二苯醚 (PBDE)
箱体	外壳, 面板, 背板等	○	○	○	○	○	○
零部件	喇叭, 电容, 连接器	X	○	○	○	○	○
附件	连接线, 说明书, 包装等	○	○	○	○	○	○

本表格依据 SJ/T 11364 的规定编制

○ 表示该有害物质在该部件所有均质材料中的含量均在 GB/T 26572 规定的限量要求以下。

X 表示该有害物质至少在该部件的某一均质材料中的含量超出 GB/T 26572 规定的限量要求。



在中华人民共和国境内销售的电子电气产品上将印有“环保使用期”(EPuP)符号。圆圈中的数字代表产品的正常环保使用年限。



HARMAN International Industries, Incorporated
8500 Balboa Boulevard, Northridge, CA 91329 USA

www.jbl.com

© 2015 Harman International Industries, Incorporated. Tutti i diritti riservati.

JBL, Differential Drive e HDI sono marchi di fabbrica di HARMAN International Industries, Incorporated, registrati negli Stati Uniti e/o in altri Paesi.

Le funzionalità, le specifiche e l'aspetto sono passibili di modifiche senza preavviso.

CE EAC Parte n. 950-0514-001, Rev. B

JBL[®] 4367

15-inch (380 mm) 2-weg vloerstaande luidspreker

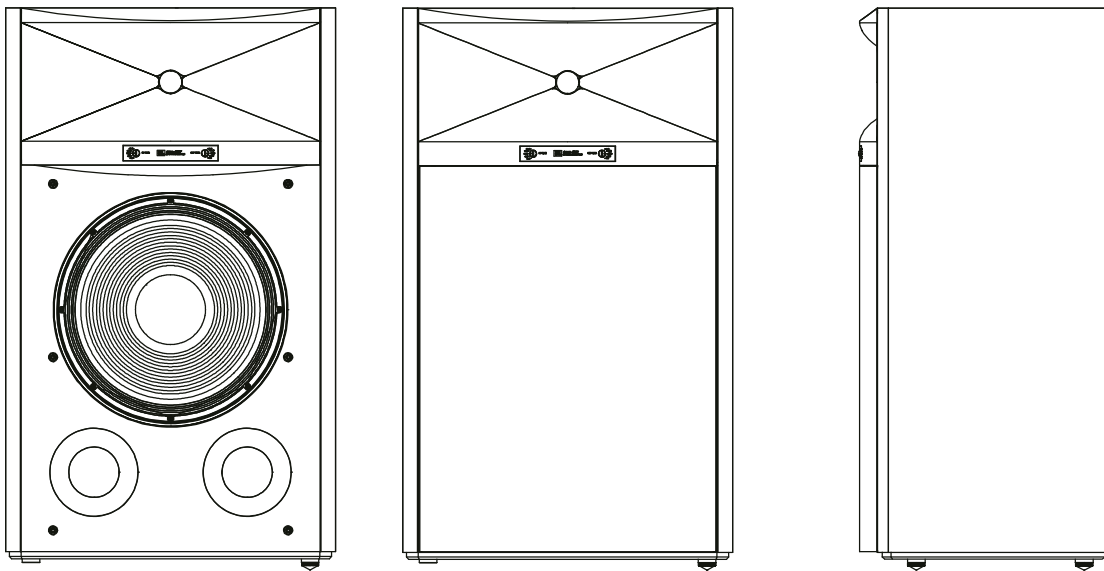

INLEIDING

HARTELIJK DANK voor de aankoop van de JBL® 4367 2-weg vloerstaande luidspreker. Al meer dan 65 jaar leveren JBL-ingenieurs audio-apparatuur voor thuis, concertzalen, opnamestudio's en bioscopen over de hele wereld. JBL-producten zijn de keuze geworden van toonaangevende artiesten en geluidstechnici. De 4367 is een nieuw lid van de familie van de JBL vloerstaande luidsprekers ontworpen voor thuisgebruik. Lees deze aanwijzingen aandachtig door om optimale prestaties van de nieuwe luidsprekers te verzekeren.

VERPAKKINGSINHOUD

INHOUD VAN DE JBL 4367 VERPAKKING:

- 1 – Luidspreker
- 1 – Grille
- 1 – Gebruikershandleiding
- 4 – Tapijstiften
- 4 – Vloeronderzetters

Als je vermoedt dat er sprake is transportschade, meld dit dan direct aan je leverancier. Wij raden je aan de doos en verpakkingsmaterialen te bewaren voor toekomstig gebruik.

DE VOETEN VAN DE LUIDSPREKER INSTALLEREN

Bevestig de meegeleverde tapijstiften aan de metalen voeten van de luidspreker voordat je de luidspreker in gebruik neemt.

1. De luidspreker omdraaien en op dik tapijt of een andere zachte ondergrond plaatsen.
2. De tapijstiften in de voeten schroeven.

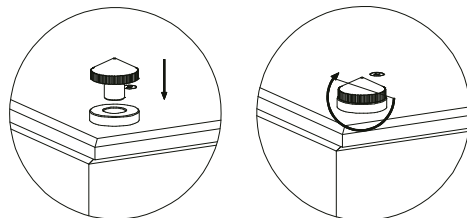

BELANGRIJK: Om schade (krassen, deuken, enz.) aan houten of linoleum vloeren door het gewicht van deze luidsprekers te voorkomen, altijd gebruik maken van de meegeleverde onderleggers. Gebruik de onderleggers vooral op tegelvloeren om barsten in de tegels te voorkomen.

PLAATSING

Voordat je besluit waar je de luidsprekers plaatst, niet vergeten dat de locatie die je kiest 54 kg moet kunnen ondersteunen. Omdat de roestvrijstalen voeten de luidspreker stevig aan de vloer bevestigen, is een vlakke, harde ondergrond zoals hout of linoleum de beste optie. Echter, het bevestigingssysteem, samen met het aanzienlijke gewicht van de luidsprekers, moeten resulteren in uitstekende prestaties op elk oppervlak, zelfs tapijt.

Overweeg de opties in je kamer en denk na over de plaatsing met behulp van de onderstaande afbeelding om de beste locatie voor de luidsprekers te bepalen.

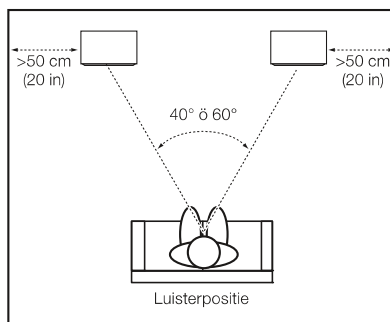

Plaats de luidsprekers ongeveer twee tot drie meter uit elkaar voor de beste resultaten. Als je de luidsprekers verder uit elkaar zet, draai ze in de richting van de luisterpositie.

De luidsprekers produceren het meest accurate stereo-geluidsbeeld wanneer de hoek tussen de luisteraar en de luidsprekers tussen de 40 en 60 graden is.

Positioneer de luidsprekers zodat de tweeter ongeveer op oorhoogte is.

De basweergave wordt sterker naarmate de luidspreker dicht bij de muur of een hoek wordt gezet. Voor de beste prestaties raden wij aan om de luidsprekers minimaal 50 cm vanaf zijmuren te plaatsen.

OPMERKINGEN OVER LUIDSPREKEROPSTELLING:

- Om schade (krassen, deuken, enz.) aan houten of linoleum vloeren door het gewicht van deze luidsprekers te voorkomen, altijd gebruik maken van de meegeleverde onderleggers. Gebruik de onderleggers vooral op tegelvloeren om barsten in de tegels te voorkomen.
- Vermijd het plaatsen van de luidsprekers in de buurt van eindversterkers, warmtebronnen of andere apparaten die veel warmte genereren.
- Plaats de luidsprekers niet in zeer vochtige of stoffige plaatsen.
- Plaats de luidsprekers niet in direct zonlicht of op plaatsen waar ze worden blootgesteld aan andere sterke lichtbronnen.
- De 4367 is niet magnetisch afgeschermd en vervorming of verkleuren van tv-beelden kan optreden wanneer te dicht geplaatst bij bepaalde soorten televisies. Als de luidsprekers tv-beelden verstoren of verkleuren, de luidsprekers verder van de televisie plaatsen zodat de vervorming of verkleuring verdwijnt.

AANSLUITINGEN

LET OP: Zorg ervoor dat alle elektrische componenten van het systeem zijn uitgeschakeld (bij voorkeur ontkoppeld van de stopcontacten) alvorens aansluitingen te maken.

Luidsprekers en versterkers hebben corresponderende positieve en negatieve ("+" en "-") aansluitklemmen. De 4367 heeft twee sets aansluitklemmen; draadbruggen sluiten de aansluitklemmen op elkaar aan. De aansluitklemmen zijn gemarkeerd met "+" en "-". Bovendien hebben de "+" klemmen rode ringen en de "-" klemmen zwarte ringen. Zie de afbeelding hieronder.

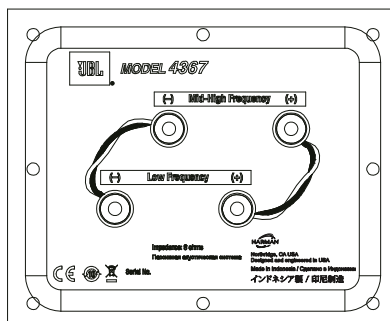

We hebben de 4367 zodanig ontworpen dat een positieve spanning op de "+" (rode) aansluiting de luidspreker-transducers naar buiten beweegt (naar de kamer).

Wij adviseren het gebruik van een hoogwaardige luidsprekerkabel met polariteit codering. Het uiteinde van de kabel met een ribbel of andere codering wordt meestal beschouwd als positieve polariteit ("+").

Om de juiste polariteit aan te houden moeten de "+" aansluitingen van de linker- en rechter kanalen aangesloten worden op de achterkant van de versterker of receiver op de corresponderende "+" (rode) aansluiting van de luidsprekers. De "-" (zwarte) aansluitingen op dezelfde wijze aansluiten. Raadpleeg de handleiding van je receiver of versterker om de aansluitingsprocedure te controleren.

ENKELVOUDIGE KABELAANSLUITING

De versterker op de luidsprekers aansluiten zoals getoond in de onderstaande afbeelding. Je kunt een van beide sets aansluitingen op de luidspreker gebruiken. **OPMERKING:** De draadbruggen tussen de twee sets aansluitingen niet verwijderen bij het aansluiten van de luidsprekerkabels.

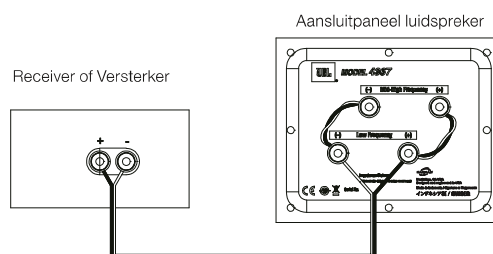

BELANGRIJK: De polariteit van de aansluitingen niet verwisselen (dat wil zeggen "+" naar "-" of "-" naar "+"). Dit heeft nadelige invloed op het stereobeeld en zal de basweergave verminderen.

De vergulde luidsprekeraansluitingen van de 4367 zijn geschikt voor verschillende soorten kabelaansluitingen: blanke draad, spade connectoren, pinstekkers en banaanstekkers.

Gebruik van blanke kabel of pinstekkers:

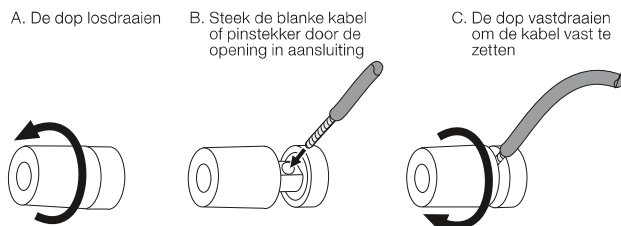

BELANGRIJK: Zorg ervoor dat de (+) en (-) kabels of pinnen elkaar of de andere aansluiting niet raken. Contact van de kabels kan kortsluiting veroorzaken en de receiver of versterker beschadigen.

Gebruik van spade connectors:

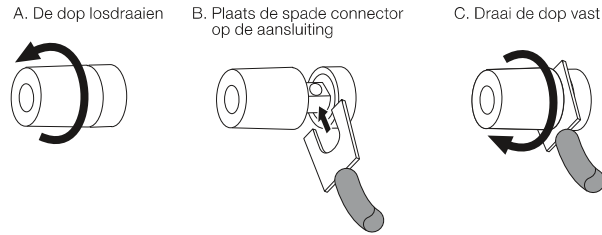

BELANGRIJK: Zorg ervoor dat de (+) en (-) spade connectors elkaar of de andere aansluiting niet raken. Contact van de aansluitingen kan kortsluiting veroorzaken en de receiver of versterker beschadigen.

Gebruik van banaanstekkers:

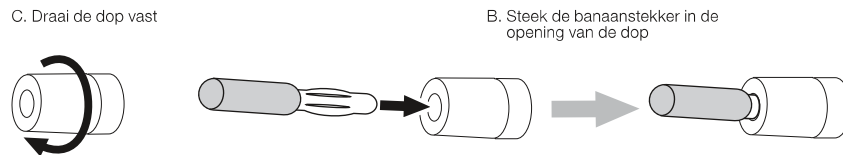

BI-WIRE AANSLUITING:

De 4367 verbindingset heeft twee ingangsaansluitingen die zijn verbonden door draadbruggen. De bovenste set van aansluitingen is voor hoge-frequentie /ultrahoge frequentie drivers, en de onderste set van terminals is voor de woofer.

Hiermee kun je bi-wire gebruiken voor de luidsprekers met een enkele stereo-eindversterker of met twee stereo-eindversterkers. Bi-wiring biedt sonische voordelen en meer flexibiliteit bij gebruik van eindversterkers in vergelijking met single-wire aansluiting.

Om bi-wire met de 4367 te gebruiken, eerst de terminal jumper kabels verwijderen, zoals getoond.

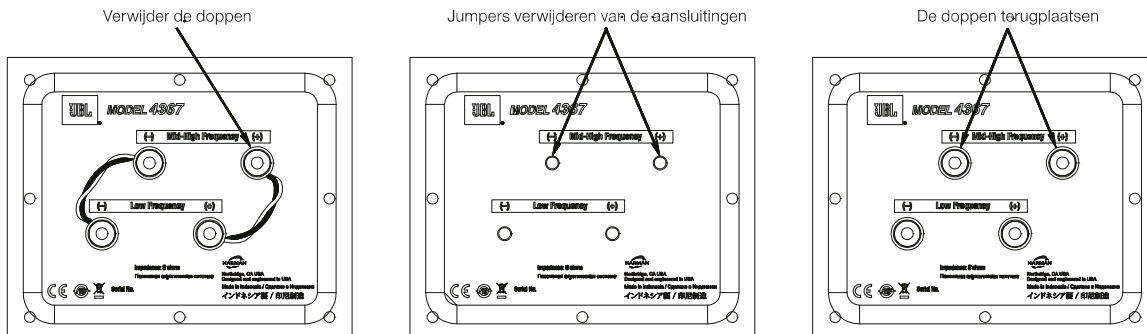

Als je bi-wiring gebruikt met een enkele stereo eindversterker, de luidsprekers aansluiting volgens onderstaande afbeelding.

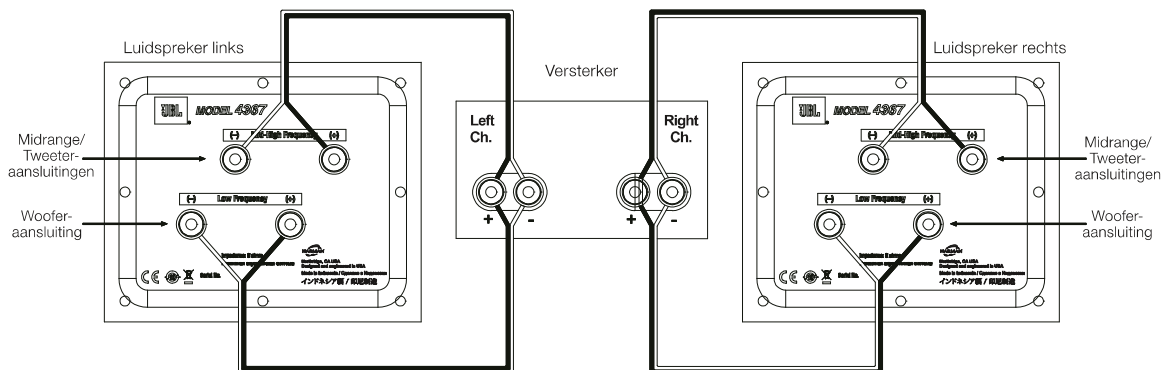

BI-WIRE AANSLUITING (vervolg):

Als je bi-wiring gebruikt met twee stereo eindversterkers, de luidsprekers aansluiten volgens onderstaande afbeelding.

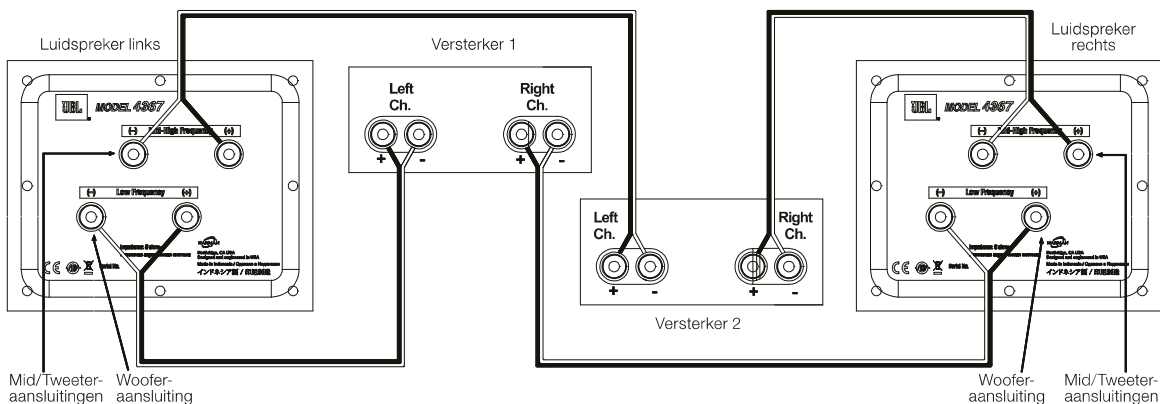

In beide gevallen de instructies opvolgen voor de verschillende soorten connectors in Enkelvoudige kabel aansluiting op pagina 4.

OPMERKING: Neem contact op met de JBL-leverancier voor meer informatie over de verschillende luidsprekerkabels en aansluitingsmogelijkheden.

REGELAARS/AFSTELLINGEN

De 4367 heeft trapsgewijze frontpaneel instellingen waarmee je de hoge frequentie (HF) en de ultrahoge frequentie (UHF) kunt balanceren tegen de woofer.

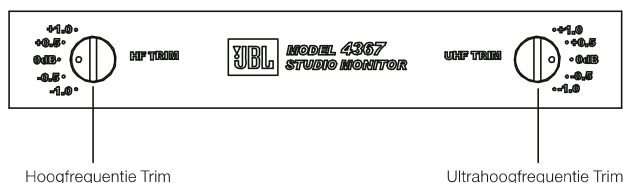

Je kunt deze regelaars gebruiken om het geluid van de luidspreker in te stellen voor de akoestiek van de kamer of je persoonlijke voorkeur. Als je de luidsprekers wilt terugzetten in de fabrieksinstelling, de regelaars op "0 dB" zetten.

Net als de meeste luidsprekers heeft de 4367 transducers waarvan de suspension enkele weken nodig heeft om optimale prestaties te leveren. Tijdens deze periode kan de balans tussen de woofer, HF en UHF drivers veranderen, dus we raden je aan de HF en UHF dienovereenkomstig aan te passen.

ONDERHOUD VAN DE LUIDSPREKERS

- Veeg de behuizing af met een schone, droge doek om stof te verwijderen. Een vochtige doek kan de afwerking aantasten. Gebruik geen vluchtige vloeistoffen zoals benzeen, thinner of alcohol op de behuizing.
- Geen insecticide sproeien in de nabijheid van de behuizing.
- Om stof uit het rooster te verwijderen, een stofzuiger op lage zuigkracht gebruiken.
- De grille niet met water wassen, omdat de kleur kan vervagen of de vorm aangetast kan worden.
- Als de oppervlakken van de woofer kegel stoffig zijn, deze zorgvuldig afvegen met een zachte, droge verf- of schilderskwast. Gebruik geen vochtige doek.

SPECIFICATIES

JBL® STUDIO MONITOR MODEL 4367

Luidsprekertype:	2-weg Vloerstaande luidspreker
Lage frequentie transducer:	15" (380 mm) 2216Nd-1 Differential Drive® woofer
Mid/Hoogfrequentie transducer:	3" (75 mm) D2430K dual compression
Maximum aanbevolen versterkervermogen:	300 watt RMS
Frequentiebereik (-6 dB):	30 Hz – 40 kHz
Gevoeligheid (2,83 V @ 1 m):	94 dB
Nominale impedantie:	6 Ohm
Crossover frequentie:	700 Hz
Type behuizing:	Bass-reflex via Dual Front-firing poorten
Inputs:	Dual vergulde vijfweg aansluitingen
Afmetingen (B x H x L):	37-1/16" x 22-1/16" x 16-3/4" (941 mm x 560 mm x 425 mm)
Gewicht:	54 kg
Afwerkingen:	Walnoot of zwart walnoot houtnerf veneer

Торговая марка	: JBL
Назначение товара	: Пассивная акустическая система
Изготовитель	: Харман Интернешнл Индастриз Инкорпорейтед, США, 06901 Коннектикут, г.Стэмфорд, Атлантик Стрит 400, офис 1500
Страна происхождения	: Индонезия
Импортер в Россию	: ООО «ХАРМАН РУС СиАйЭс», Россия, 127018, г.Москва, ул. Двинцев, д.12, к 1
Гарантийный период	: 1 год
Информация о сервисных центрах	: www.harman.com/ru тел. +7-800-700-0467
Срок службы	: 5 лет

Товар сертифицирован



Дата производства : Дата изготовления устройства определяется по двум буквенным обозначениям из второй группы символов серийного номера изделия, следующих после разделительного знака «-». Кодировка соответствует порядку букв латинского алфавита, начиная с января 2010 года: 000000-MY0000000, где «M» - месяц производства (A - январь, B - февраль, C - март и т.д.) и «Y» - год производства (A - 2010, B - 2011, C - 2012 и т.д.).

Используйте устройство только по прямому назначению в соответствии с предоставленной инструкцией. Не пытайтесь самостоятельно вскрывать корпус товара и осуществлять ремонт. В случае обнаружения недостатков или дефектов, обращайтесь за гарантийным обслуживанием в соответствии с информацией из гарантийного талона. Особые условия хранения, реализации и (или) транспортировки не предусмотрены. Избегайте воздействия экстремальных температур, длительного воздействия влаги, сильных магнитных полей. Устройство предназначено для работы в жилых зонах. Срок годности не ограничен при соблюдении условий хранения.

产品中有害物质的名称及含量

部件名称	目标部件	有害物质或元素					
			汞 (Hg)	镉 (Cd)	六价铬 (Cr(VI))	多溴联苯 (PBB)	多溴二苯醚 (PBDE)
箱体	外壳, 面板, 背板等	○	○	○	○	○	○
零部件	喇叭, 电容, 连接器	X	○	○	○	○	○
附件	连接线, 说明书, 包装等	○	○	○	○	○	○

本表格依据 SJ/T 11364 的规定编制

○ 表示该有害物质在该部件所有均质材料中的含量均在 GB/T 26572 规定的限量要求以下。

X 表示该有害物质至少在该部件的某一均质材料中的含量超出 GB/T 26572 规定的限量要求。



在中华人民共和国境内销售的电子电气产品上将印有“环保使用期”(EPuP)符号。圆圈中的数字代表产品的正常环保使用年限。



HARMAN International, Incorporated
8500 Balboa Boulevard, Northridge, CA 91329 USA

www.jbl.com

© 2015 HARMAN International Industries, Incorporated. Alle rechten voorbehouden

JBL, Differential Drive en HDI zijn handelsmerken van HARMAN International Industries, Incorporated, in de Verenigde Staten en/of andere landen.

Opties, specificaties en vormgeving kunnen worden gewijzigd zonder voorafgaande kennisgeving.

CE EAC Onderdeel # 950-0484-001, Rev. B

JBL[®] 4367

15-tommers (380 mm) 2-veis gulvstående høyttaler

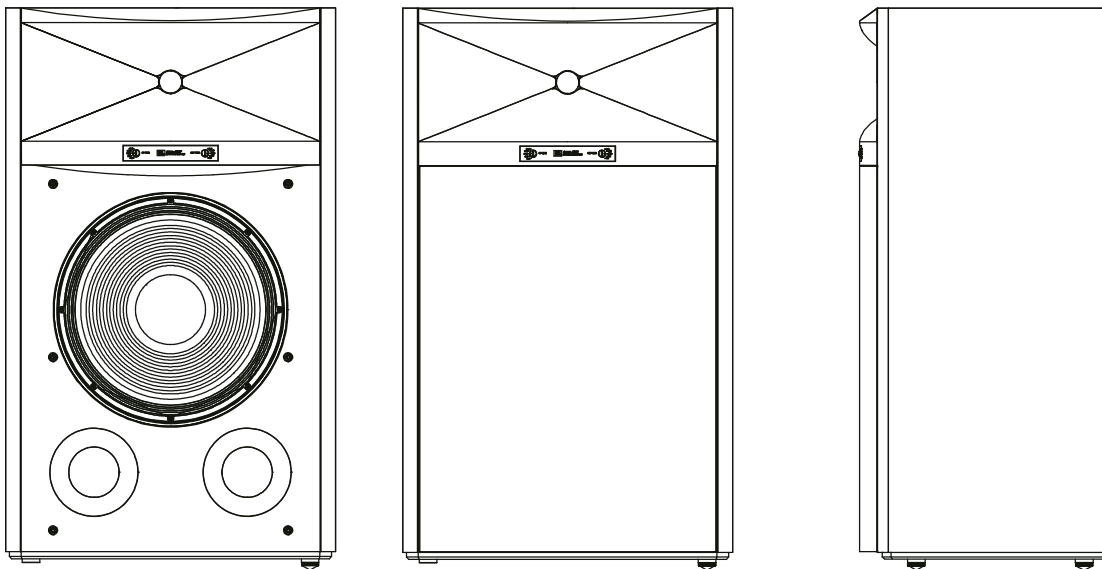

INNLEDNING

TAKK for at du kjøpte JBL® 4367 2-veis gulvstående høyttalere. I mer enn 65 år har JBLs ingeniører levert lydutstyr for boliger, konsertsaler, lydstudioer og kinoer rundt om i verden, og JBL-produkter har blitt det eneste valget av ledende plateartister og lydteknikere. 4367 er et nytt medlem i JBLs familie av gulvstående høyttalere designet for hjemmebruk. Les disse instruksjonene nøye for å få best mulig ytelse fra dine nye høyttalere.

PAKKENS INNHOLD

HVER JBL 4367 BOKS INNEHOLDER:

- 1 – Høyttaler
- 1 – Grill
- 1 – Brukerveiledning
- 4 – Spike-fot
- 4 – Gulvbrikker

Hvis du har mistanke om transportskade bør du rapportere det umiddelbart til forhandleren. Vi anbefaler at du beholder boksen og emballasjen for senere bruk.

MONTER HØYTTALERNES FØTTER

Før du tar i bruk høyttaleren, monter de medfølgende piggene i høyttalerens metallføtter.

1. Snu høyttaleren opp ned på et tykt teppe eller en godt polstret overflate.
2. Skru piggene inn i føttene.

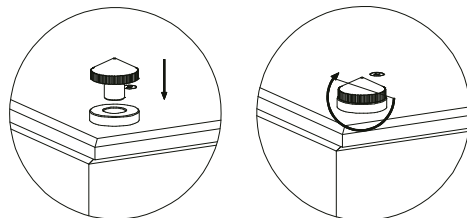

VIKTIG: For å unngå skader (riper, fordypninger, etc.) på tre- eller linoleumsgulv på grunn av vekten av disse høyttalerne, må du alltid bruke de medfølgende brikkene. Vær spesielt nøye med å bruke brikker på flisoverflater for å hindre sprekkdannelse i flisen.

PLASSERING

Før du avgjør hvor du skal plassere høyttalerne, merk at gulvet på den valgte plasseringen må kunne til å støtte en belastning på 54 kg (119 lbs). Fordi føttene i rustfritt stål kobler høyttaleren til gulvet, er et flatt og hardt underlag som tre eller linoleum å foretrekke. Men koblingssystemet, sammen med høyttalerens betydelige vekt, vil gi utmerket ytelse på alle overflater, til og med tepper.

For å finne en endelig plassering for høyttalerne, kartlegg rommet ditt og tenk på plassering ved hjelp av figuren nedenfor som en veiledning.

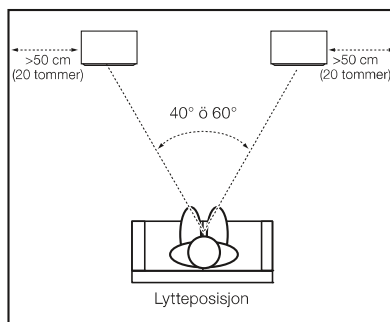

For best resultat, plasser høyttalerne rundt to til tre meter (ca seks til ti fot) fra hverandre. Hvis du plasserer høyttalerne lenger fra hverandre, vinkle dem mot lytteposisjonen.

Høyttalerne vil gi det mest nøyaktige stereo-lydbildet når vinkelen mellom lytteren og høyttalerne er mellom 40 og 60 grader.

Plasser hver høyttaler slik at diskanten er omtrent i ørehøyde.

Vanligvis vil bassen økes når høyttaleren flyttes nærmere en vegg eller et hjørne. For best ytelse, anbefaler vi at du plasserer høyttalerne minst 50 cm (ca. 20 tommer) bort fra sideveggene.

MERKNADER OM HØYTTALERPLASSERING:

- For å unngå skader (riper, fordypninger, etc.) på tre- eller linoleumsgulv på grunn av vekten av disse høyttalerne, må du alltid bruke de medfølgende brikkene. Vær spesielt nøye med å bruke brikker på flisoverflater for å hindre sprekkdannelse i flisen.
- Unngå å plassere høyttalerne nær kraftforsterkere, varmeovner eller andre gjenstander som genererer store mengder varme.
- Ikke plasser høyttalerne på svært fuktige eller støvete steder.
- Ikke plasser høyttalerne i direkte sollys eller på steder der de kan bli utsatt for annet sterkt lys.
- 4367 er ikke video-skjermet og kan forvrengte eller misfarge bildet hvis den plasseres nær noen typer TVer. Hvis høyttalerne forvrenger eller misfarger TV-bildet, flytt høyttalerne vekk fra TV til forvrengningen eller misfargingen forsvinner.

KONTAKTER

ADVARSEL: Sørg for at alle systemets elektriske komponenter er slått AV (og helst koblet fra stikkontakten) før du foretar tilkoblinger.

Høytalere og forsterkere har tilsvarende positive og negative ("+" og "-") tilkoblingsterminaler. 4367 har to sett med tilkoblingsterminaler; broledere kobler terminalene til hverandre. Terminalene er merket "+" og "-". I tillegg har "+" terminalene røde ringe, mens "-" terminalene har svarte ringe. Se illustrasjonen nedenfor.

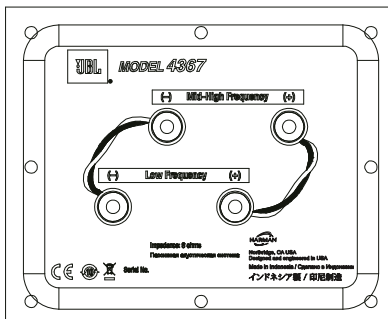

Vi har designet 4367 slik at en positiv spenning på "+" (rød) terminal vil gjøre at høyttalerens transdukere beveger seg utover (mot rommet).

Vi anbefaler å bruke en høyttalerkabel av høy kvalitet med polaritetskodning. Siden av kabelen med en kant eller annen koding er vanligvis betraktet som positiv polaritet ("+").

For å sikre riktig polaritet, koble venstre- og høyre-kanalenes "+" terminaler på baksiden av forsterkeren eller mottakeren til sine respektive "+" (røde) terminaler på høyttalerne. Koble "-" (sort) terminalene på en lignende måte. Se bruksanvisningen for receiveren eller forsterkeren for å bekrefte tilkoblingsprosedyrene.

GRUNNLEGGENDE ENKEL KABELTILKOBLING:

Koble forsterkeren til hver høyttaler som vist i illustrasjonen nedenfor. Du kan bruke et hvilket som helst sett terminaler på høyttaleren. MERK: Ikke fjern forbindelseslederne fra mellom de to settene med terminaler når du kobler til høyttalerkablene.

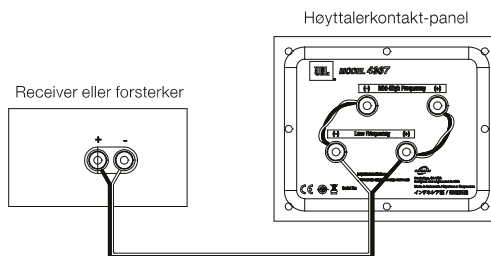

VIKTIG: Ikke reverser polariteten (dvs. "+" til "-" eller "-" til "+") når du kobler til. Dette vil føre til dårlig stereobilde og redusere bassytelsen.

4367s gullbelagte høyttalerterminaler kan ta en rekke kabel-koblingstyper: avisolert leder, spadekontakter, pinnekontakter og banankontakter.

Bruke avisolerte ledere eller pinnekontakter:

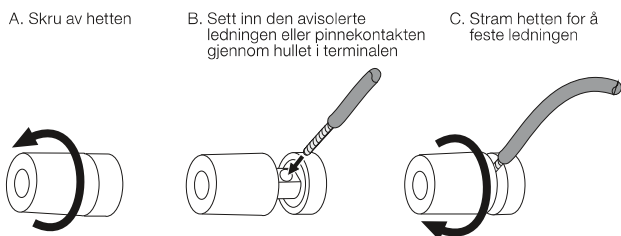

VIKTIG: Forsikre deg om at (+) og (-) ledningene eller pinnene ikke berører hverandre eller deres motsatte terminal. Ledninger som berører hverandre kan skape en kortslutning som kan skade din receiver eller forsterker.

Bruke spadekontakter:



VIKTIG: Forsikre deg om at (+) og (-) spadekontaktens blad ikke berører hverandre eller deres motsatte terminal. Blad som berører hverandre kan skape en kortslutning som kan skade receiveren eller forsterkeren.

Bruke banankontakter:

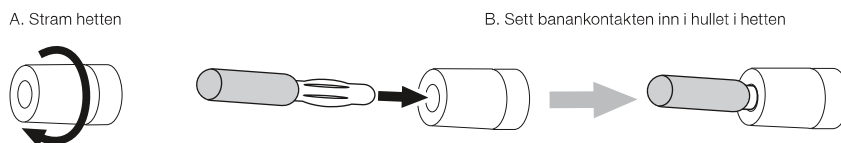

BI-WIRE-TILKOBLING:

4367-tilkoblingsinnretningen har to sett med inngangsterminaler som er forbundet med jumperledninger. Det øvre settet av terminaler er for mellomtone og diskant og det nederste settet med terminaler er for basshøytaleren.

Denne ordningen gjør det mulig å bi-wire høyttalerne ved hjelp av en enkelt stereo effektforsterker eller to stereo-effektforsterkere. Bi-wiring kan gi soniske fordeler og mer fleksibilitet i valg av kraftforsterker over en vanlig enkeltleder-tilkobling.

For å bi-wire 4367, fjern først terminalens jumperledninger som vist på illustrasjonen.

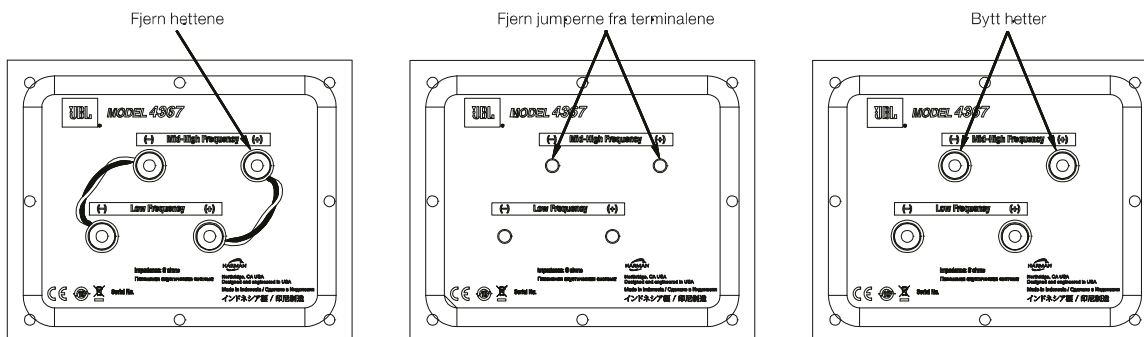

Hvis du bi-wirer med en enkelt stereo effektforsterker, koble høyttalerne til i henhold til følgende illustrasjon.

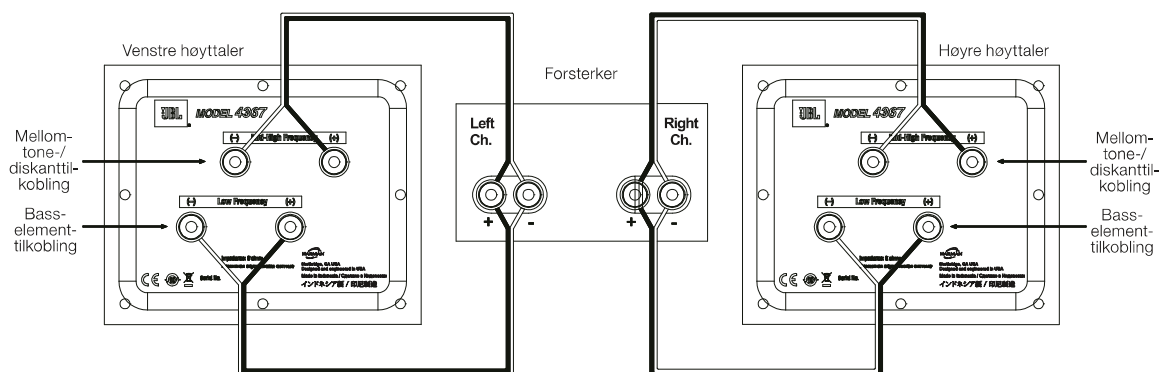

BI-WIRE-TILKOBLING (fortsett):

Hvis du bi-wirer med to stereo effektforstærkere, koble høyttalerne til i henhold til følgende illustrasjon.

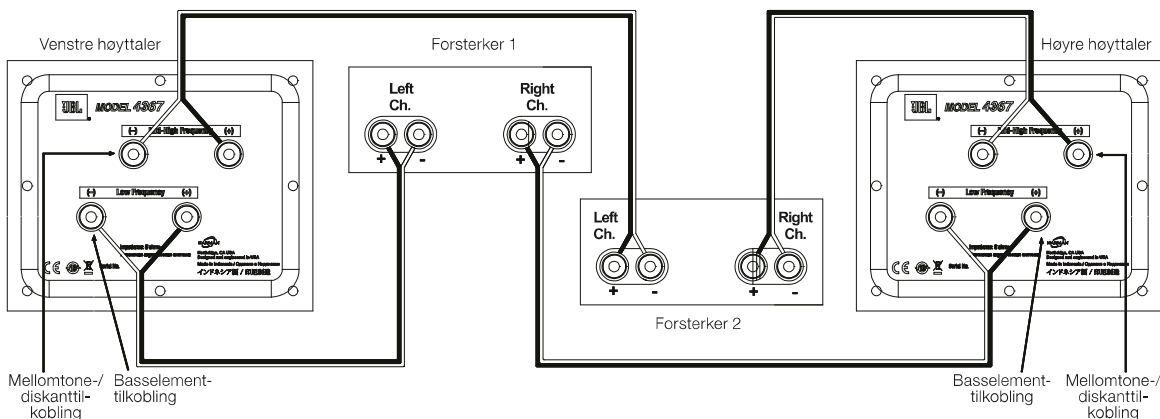

I begge tilfellene, følg instruksjonene for de ulike kontakttypene i grunnleggende enkel kabeltilkobling, på side 4.

MERK: For mer informasjon om ulike høyttalerkabler og tilkoblingsmuligheter, kan du kontakte din lokale JBL-forhandler.

KONTROLLER/JUSTERINGER

4367 har trinnede frontpaneljusteringer som lar deg balansere høyfrekvent (HF) område og ultrahøy-frekvens (UHF) område mot basselement.

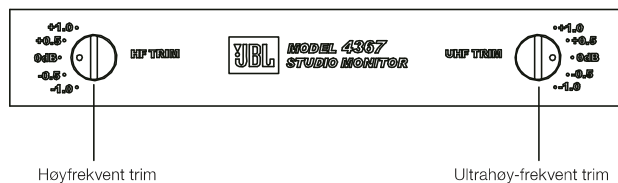

Du kan bruke disse kontrollene til å justere høyttalerens lyd etter romakustikken eller din personlige smak. Hvis du ønsker å returnere høyttalerne til deres fabrikkleverte respons, sett kontrollene til "0dB."

Som med de fleste høyttalerne, har 4367 transdusere med oppheng som vil ta flere uker å "spille inn" og oppnå optimal ytelse. I løpet av denne perioden, vil balansen mellom bass-, HF og UHF-transduserne endres, så vi anbefaler at du justerer HF og UHF-kontrollene deretter.

TA VARE PÅ HØYTTALERNE

- Tørk av kabinettet med en ren, tørr klut for å fjerne støv. En fuktig klut kan skade kabinettets finish. Ikke bruk flyktige væsker som benzen, tynner eller alkohol på kabinettet.
- Ikke spray insektmiddel i nærheten av kabinettet.
- For å fjerne støv fra grillens stoff, bruk en støvsuger satt på lav effekt.
- Ikke vask grillen i vann, siden vann kan blekne grillens farge eller gjøre den ujevn.
- Hvis overflaten av basselementet blir støvete, kan du nøye feie den ren med en myk, tørr kalligrafibørste eller pensel. Ikke bruk en fuktig klut.

SPESIFIKASJONER

JBL® STUDIOMONITOR MODELL 4367

Høyttalertype:	2-veis gulvstående høyttaler
Lavfrekvenstransduser:	15" (380 mm) 2216Nd-1 Differential Drive® basselement
Mellomtone-/høyfrekvenstransduser:	3" (75 mm) D2430K dual-komprimering
Maksimalt anbefalt forsterkereffekt:	300 watt RMS
Frekvensrespons (-6 dB):	30 Hz – 40 kHz
Følsomhet (2,83 V @1 m):	94dB
Nominell impedans:	6 Ohm
Delefrekvenser:	700 Hz
Kabinett-type:	Bassrefleks via doble fremovervendte porter
Innganger:	Doble gullbelagte fem-veis tilkoblingsterminaler
Dimensjoner (H x B x D):	37-1/16" x 22-1/16" x 16-3/4" (941 mm x 560 mm x 425 mm)
Vekt:	54 kg (119 lb)
Utførelser:	Laminat av valnøtt eller sort valnøtt med trefiber

Handelsmerke	: JBL
Formål for varen	: Passiv akustisk system
Produsent	: Harman Internasjonell Industriell Innkjøps, USA, 06901 Connecticut, Stamford, Atlantic Street 400, kontor 1500
Opprinningsland	: Indonesia
Importør til Russland	: ООО «ХАРМАН РУС СиАйЭс», Russland, 127018, Moskva, ul. Dvintsev, d. 12, k 1
Garantiperioden	: 1 år
Informasjon om servicecenter	: www.harman.com/ru tel. +7-800-700-0467
Servicelevetid	: 5 år

Varer sertifisert



Dato for produksjon : Dato for produksjon av utrustningen bestemmes av to bokstaver etterfulgt av nummeret på serienummeret av produktet, følgende etter skilletegnet «-». Koderen samsvarer med rekkefølgen av bokstaver i det latinske alfabetet, begynner med januar 2010: 000000-MY0000000, der «M» - måned for produksjon (A - januar, B - februar, C - mars og t.d.) og «Y» - år for produksjon (A - 2010, B - 2011, C - 2012 og t.d.).

Bruk utrustningen kun til det bestemte formålet i samsvar med den tilgjengelige instruksjonen. Ikke prøv å selvstendig å åpne kabinettet eller utføre reparasjon. I tilfelle oppdagelse av mangler eller defekter, kontakt leverandøren eller produsenten for mer informasjon om reparasjon og garanti. Spesielle lagringsbetingelser, realisering og (eller) transport er ikke foreskrevet. Unngå ekstrem høye temperaturer, langvarig eksponering for fuktighet, sterke magnetiske felt. Utrustningen er designet for bruk i boligområder. Levetiden er ikke begrenset ved oppbevaring under passende forhold.

Produkter med skadelige stoffer og innhold

Delnavn	Målkomponent	Skadelige stoffer eller elementer				
			Mercur (Hg)	Kadmium (Cd)	Seksværdig krom (Cr(VI))	Polybromert flammehemningsmiddel (PBB)
Rammekasse	Skjerm, panel, bakplate	○	○	○	○	○
Del	Løtter, kondensatorer, koblingsnett	X	○	○	○	○
Utvalgte deler	Koblingsnett, instruksjoner, emballasje	○	○	○	○	○

Dette tabellene er utarbeidet i samsvar med SJ/T 11364.

○ betyr at skadelige stoffer i alle komponenter i denne delen er innenfor grensene for innholdet i GB/T 26572.

X betyr at skadelige stoffer i denne delen er over grensene for innholdet i GB/T 26572.



I Kina og andre land som selger elektroniske og elektriske produkter, vil det være trykket "EUPuP" (EUPuP) symbol. Tallet i sirkelen representerer den normale miljøvennlige levetiden.



HARMAN International, Incorporated
8500 Balboa Boulevard, Northridge, CA 91329 USA

www.jbl.com

© 2015 HARMAN International Industries, Incorporated. Alle rettigheter er forbeholdt.

JBL, Differential Drive og HDI er varemerker for HARMAN International Industries, Incorporated, registrert i USA og/eller andre land.

Funksjoner, spesifikasjoner og utseende kan endres uten varsel.



JBL® 4367

Kaksitie-lattiakaiutin 15 tuuman bassolla

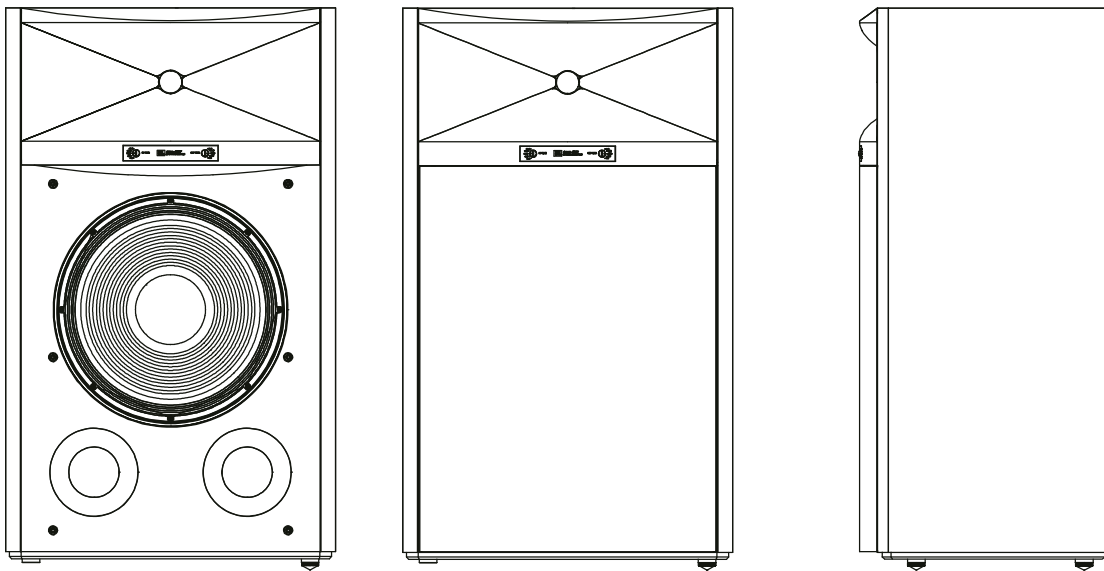

ESITTELY

KIITOS, että olet ostanut JBL® 4367 -2-tie-lattiakaiuttimen. Yli 65 vuoden ajan JBL:n insinöörit ovat tarjonneet audiolaitteita koteihin, konserttisaleihin, äänitysstudioihin ja elokuvateattereihin kautta maailman. JBL:n tuotteista on tullut johtavien artistien ja ääniteknikoiden ensisijainen valinta. 4367 on uusi tulokas JBL:n lattiakaiutinten tuotesarjassa, joka on suunniteltu kotikäyttöön. Jotta saat parhaan suorituskyvyn irti uusista kaiuttimistasi, lue nämä ohjeet huolellisesti.

PAKKAUKSEN SISÄLTÖ

JOKAINEN JBL 4367 -LAATIKKO SISÄLTÄÄ:

- 1 kaiutin
- 1 säleikkö
- 1 käyttöohje
- 4 kaiuttimen jalat
- 4 lattiapehmusteet

Jos epäilet, että kuljetuksen aikana on tapahtunut vaurio, ilmoita se välittömästi jälleenmyyjällesi. Suosittelemme, että säilytät laatikon ja pakkausmateriaalit tulevaa käyttöä varten.

KAIUTTIMEN JALKOJEN ASENNUS

Ennen kuin käytät kaiutinta, asenna toimitetut kiinnikkeet kaiuttimien metallijalkoihin.

1. Käännä kaiutin ylösalaisin paksulle matolle tai pehmustetulle pinnalle.
2. Ruuvaa kiinnikkeet jalkoihin.

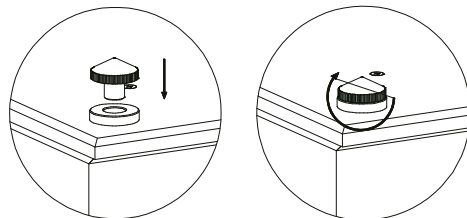

TÄRKEÄÄ: Jotta estät kaiuttimien painon aiheuttamat vahingot (naarmut, painaumat jne.) puu- tai linoleumilattioihin, käytä aina mukana toimitettuja pehmusteita. Muista erityisesti käyttää pehmusteita keraamisilla pinnoilla, jotta estät keraamisten pintojen halkeamisen.

SIJOITTAMINEN

Ennen kuin päätät mihin kaiuttimet sijoitetaan, huomaa, että lattian täytyy kestää valitussa paikassa 54 kg:n paino. Koska ruostumaton teräs yhdistää kaiuttimen lattiaan, liiteä ja kova pinta, kuten puu tai linoleumi, on hyvä vaihtoehto. Kytentäjäjärjestelmä yhdessä kaiuttimien huomattavan painon kanssa saa kuitenkin aikaan erinomaiset tulokset millä tahansa pinnalla matot mukaan lukien.

Kun päätät kaiuttimien lopullisen paikan, tutki huonettasi ja mieti sijoittelua käyttämällä alla olevaa kuvaa ohjeena.

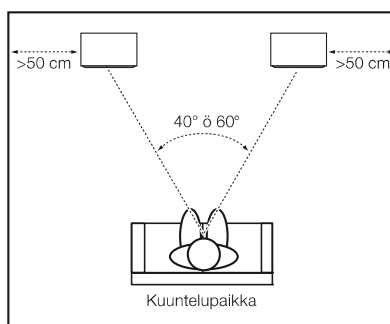

Saadaksesi parhaat tulokset sijoita kaiuttimet 2–3 metrin päähän toisistaan. Jos haluat sijoittaa kaiuttimet kauemmas toisistaan, käännä ne kuuntelukulmaa kohti.

Kaiuttimet tuottavat tarkimman stereo-äänikuvan, kun kulma kuuntelijan ja kaiuttimien välillä on 40–60 astetta.

Sijoita jokainen kaiutin niin, että sen diskanttielementti on noin korvan tasolla.

Bassoteho kasvaa tavallisesti, kun kaiutinta siirretään lähemmäs seinää tai kulmaa. Suosittelemme parasta suorituskykyä varten, että sijoitat kaiuttimet vähintään 50 cm:n päähän sivuseinistä.

HUOMAUTUKSIA KAIUTINTEN SIJOITTAMISESTA:

- Jotta estät kaiuttimien painon aiheuttamat vahingot (naarmut, painaumat jne.) puu- tai linoleumilattioihin, käytä aina mukana toimitettuja pehmusteita. Muista erityisesti käyttää pehmusteita keraamisilla pinnoilla, jotta estät keraamisten pintojen halkeamisen.
- Vältä kaiutinten sijoittamista lähelle vahvistimia, lämmönlähteitä tai muita esineitä, jotka luovat suuria määriä lämpöä.
- Älä sijoita kaiuttimia kosteisiin tai pölyisiin paikkoihin.
- Älä sijoita kaiuttimia suoraan auringonvaloon tai paikkoihin, joissa ne altistuvat muulle suoralle valolle.
- 4367 ei ole videosuojattu ja voi vääristää tai haalistaa kuvaa, jos se sijoitetaan lähelle tietyn tyyppisiä televisioita. Jos kaiuttimet vääristävät tai haalistavat televisiosi kuvaa, siirrä kaiuttimet kauemmas TV:n luota, kunnes vääristyminen tai haalistuminen häviää.

LIITÄNNÄT

HUOMIO: Varmista, että kaikki järjestelmän sähkölaitteet ovat POIS PÄÄLTÄ -tilassa (ja mieluiten irrotettuina niiden AC-pistorasioista) ennen kuin suoritat liitännät.

Kaiuttimilla ja vahvistimilla on vastaavat positiiviset ja negatiiviset (+ ja ö) liitäntäpäätteet. 4367:ssä on kahdet liitäntäpäätteet hyppyjohtimet liittävät päätteet toisiinsa. Päätteet on merkitty + ja ö. Lisäksi "+"-päätteillä on punaiset renkaat, kun taas "-"-päätteillä on mustat renkaat. Katso alla olevaa kuvaa.

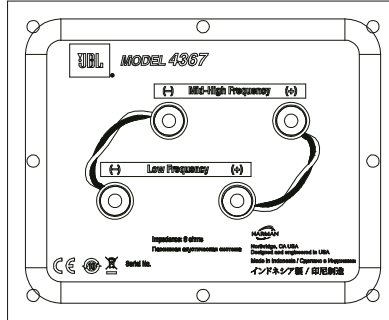

Olemme suunnitelleet 4367:n niin, että positiivinen jännite "+" (punainen) -päätteessä aiheuttaa kartion liikkeen suuntautumisen ulospäin (kohti huonetta).

Suosittelemme, että käytät korkealaatuista kaiutinjohtoa, jossa on napaisuuskoodaus. Johdon puolta, jossa on reunus tai muu koodaus, pidetään tavallisesti positiivisena ("+").

Jotta varmistat oikean napaisuuden, liitä vahvistimen tai vastaanottimen takana sijaitsevat vasemman ja oikean kanavan "+"-liitännät vastaaviin "+" (punaiset) -liitäntöihin kaiuttimissa. Liitä "-" (mustat) -liitännät vastaavalla tavalla. Katso vastaanottimen tai vahvistimen käyttöohjetta ja varmista sen liitännät.

YHDEN JOHDON PERUSLIITÄNTÄ:

Liitä vahvistin jokaiseen kaiuttimeen, kuten alla olevassa kuvassa näytetään. Voit käyttää jompaakumpaa liitäntäsarjaa kaiuttimessa. HUOM.: Älä irrota hyppyjohtimia kahden liitäntäsarjan välistä, kun liität kaiutinjohtoja.

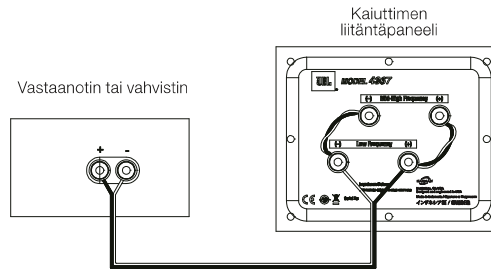

TÄRKEÄÄ: Älä käännä napoja (eli "+" liitäntään "-" tai "-" liitäntään "+") yhdistäessäsi liitäntöjä. Tämä aiheuttaa huonon stereokuvan ja typistyneen bassoäänien kuuluvuuden.

4367:n kullattuihin kaiuttimiin voi liittää erilaisia johdinliitäntätyyppöjä: paljas johto, lattaliittimet, nastaliittimet ja banaaniliittimet.

Paljaiden johtojen tai nastaliittimien käyttö:

A. Ruuvaa suojuksia auki

B. Laita paljas johto tai nastaliitin ruuvin läpi

C. Kiristä suojuksia ja kiinnitä johto

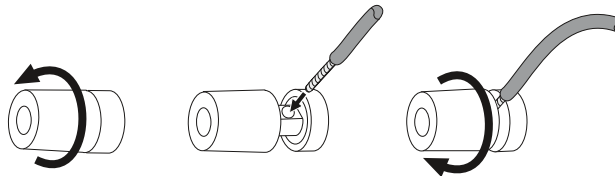

TÄRKEÄÄ: Varmista, etteivät johdot tai nastat (+) ja (ö) kosketa toisiinsa tai muihin liittimiin. Jos johdot koskettavat toisiaan, tästä voi olla seurauksena oikosulku ja vastaanottimen tai vahvistimen vahingoittuminen.

Lattaliittimien käyttö:



TÄRKEÄÄ: Varmista, etteivät johdot tai lattaliittimen terät (+) ja (ö) kosketa toisiinsa tai muihin liittimiin. Jos terät koskettavat toisiaan, tästä voi olla seurauksena oikosulku ja vastaanottimen tai vahvistimen vahingoittuminen.

Banaaniliittimien käyttö:

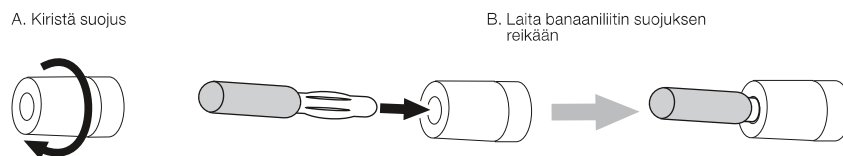

KAKSOISJOHDOTUS:

4367-liitäntäkokoontamassa on kaksi syöttöliittimen sarjaa, jotka on yhdistetty hyppyliittimillä. Liitinten ylempi sarja on tarkoitettu keskiääni-/diskanttielementille ja alempi liittinsarja on tarkoitettu bassokartiolle.

Tämän järjestelmän avulla voi liittää kaiuttimen kaksoisjohdotuksella käyttämällä yhtä stereovahvistinta tai kahta stereovahvistinta. Kaksoisjohdotus voi tarjota äänietuja ja joustavamman vahvistimen valinnan verrattuna yhden johdon liitäntöihin.

Kun haluat kaksoisjohdottaa 4367:n, irrota ensin liittimen hyppyjohdot kuvassa näytetyllä tavalla.

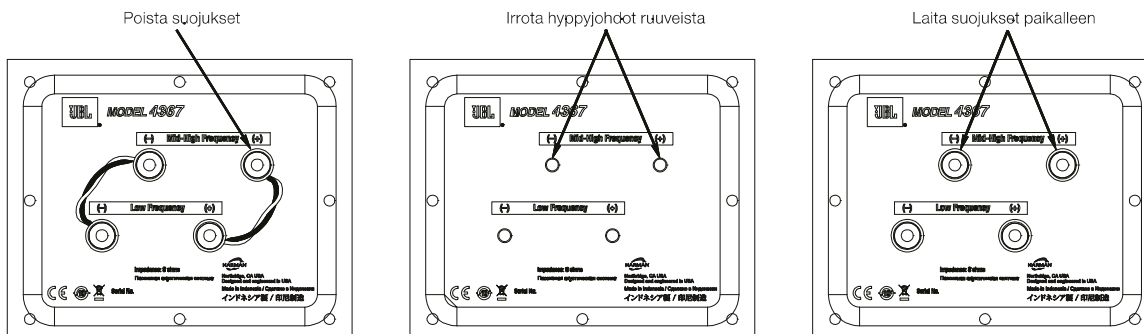

Jos teet kaksoisjohdotuksen yhdelle stereovahvistimelle, liitä kaiuttimet seuraavan kuvan mukaan.

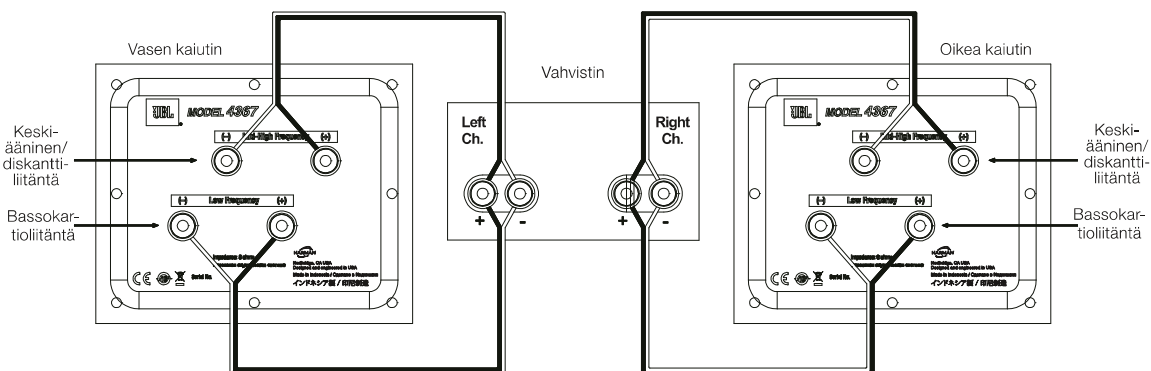

KAKSOISJOHDOTUS (jatkoa):

Jos teet kaksoisjohdotuksen kahdelle stereovahvistimelle, liitä kaiuttimet seuraavan kuvan mukaan.

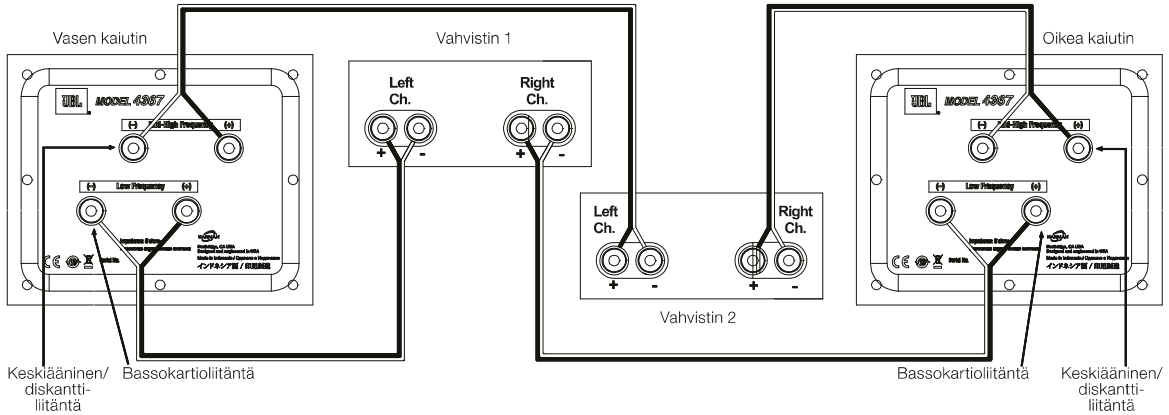

Noudata kummassakin tapauksessa eri liittintyyppejä koskevia ohjeita, kuten kohdassa "Yhden johdon perusliitäntä" on kerrottu sivulla 4.

HUOM.: Kun haluat lisätietoa erilaisia kaiutinjohtoista ja liitäntävaihtoehtoista, ota yhteyttä paikalliseen JBL-jälleenmyyjään.

SÄÄTIMET/SÄÄDÖT

4367:ssä on etupaneelin säädöt, joiden avulla voit tasapainottaa korkean taajuuden (HF) alueen ja ultrakorkean taajuuden (UHF) alueen bassokartioon nähden.

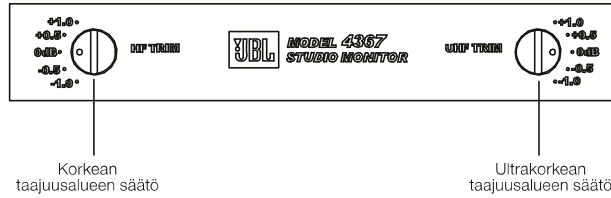

Voit käyttää näitä säätimiä ja säätää kaiuttimen äänen huoneesi akustiikan tai henkilökohtaisen makusi mukaan. Jos haluat palauttaa kaiuttimet tehtaalla asetettuihin vasteisiin, aseta säädöiksi "0 dB".

Kuten useimmissa kaiuttimissa, 4367:ssä on kaiutinelementtejä, joiden ripustuksen "sisäänajo" ja optimaalisen suorituskyvyn saavuttaminen kestää viikkoja. Tänä aikana tasapaino bassoelementin ja HF- sekä UHF-elementtien välillä saattaa muuttua, joten suosittelemme, että säädät HF- ja UHF-säätimiä sen mukaisesti.

KAIUTTIMITA HUOLEHTIMINEN

- Pyyhi kotelo puhtaalla, kuivalla liinalla pölyjen poistamiseksi. Kosteaa liina saattaa himmentää kotelon viimeistelyä. Älä käytä kotelon puhdistamiseen haihtuvia nesteitä, kuten bentseeniä, ohennusaineita tai alkoholia.
- Älä suihkuta hyönteismyrkkyä kotelon lähelle.
- Poista pöly säleikön kuidusta pölynimurin alhaisella teholla.
- Älä pese säleikköä vedessä, koska vesi saattaa haalistaa säleikön väriä tai tehdä siitä epätasaisen.
- Jos bassoelementin pinta muuttuu pölyiseksi, voit pyyhkiä sen varovaisesti pehmeällä, kuivalla kalligrafia- tai maalisivelmellä. Älä käytä kosteaa liinaa.

TEKNISET TIEDOT

JBL®-STUDIOMONITORI, MALLI 4367

Kaiutintyyppi:	2-tie-lattiakaiutin
Bassokartio:	380 mm 2216Nd-1 Differential Drive® -bassokartio
Keskiääninen/diskantti:	75 mm D2430K kaksoiskompressio
Suurin suositeltu vahvistinteho:	300 W RMS
Taajuusvaste (-6 dB):	30 Hz – 40 kHz
Herkkyys (2,83 V @ 1 m):	94 dB
Nimellisimpedanssi	6 ohmia
Jakotaajuus	700 Hz
Kotelotyyppi:	Bassorefleksi, kahdella eteen suunnatulla portilla
Tuloliitännät:	Kaksi kullattua 5-tie-naparuuvia
Mitat (K x L x S):	941 mm x 560 mm x 425 mm
Paino:	54 kg
Viimeistely:	Pähkinäpuu tai musta pähkinäpuuviilu

Торговая марка	: JBL
Назначение товара	: Пассивная акустическая система
Изготовитель	: Харман Интернешнл Индастриз Инкорпорейтед, США, 06901 Коннектикут, г.Стэмфорд, Атлантик Стрит 400, офис 1500
Страна происхождения	: Индонезия
Импортер в Россию	: ООО «ХАРМАН РУС СиАйЭс», Россия, 127018, г.Москва, ул. Двинцев, д.12, к 1
Гарантийный период	: 1 год
Информация о сервисных центрах	: www.harman.com/ru тел. +7-800-700-0467
Срок службы	: 5 лет

Товар сертифицирован



Дата производства : Дата изготовления устройства определяется по двум буквенным обозначениям из второй группы символов серийного номера изделия, следующих после разделительного знака «-». Кодировка соответствует порядку букв латинского алфавита, начиная с января 2010 года: 000000-MY0000000, где «M» - месяц производства (A - январь, B - февраль, C - март и т.д.) и «Y» - год производства (A - 2010, B - 2011, C - 2012 и т.д.).

Используйте устройство только по прямому назначению в соответствии с предоставленной инструкцией. Не пытайтесь самостоятельно вскрывать корпус товара и осуществлять ремонт. В случае обнаружения недостатков или дефектов, обращайтесь за гарантийным обслуживанием в соответствии с информацией из гарантийного талона. Особые условия хранения, реализации и (или) транспортировки не предусмотрены. Избегайте воздействия экстремальных температур, длительного воздействия влаги, сильных магнитных полей. Устройство предназначено для работы в жилых зонах. Срок годности не ограничен при соблюдении условий хранения.

产品中有害物质的名称及含量

部件名称	目标部件	有害物质或元素					
			汞 (Hg)	镉 (Cd)	六价铬 (Cr(VI))	多溴联苯 (PBB)	多溴二苯醚 (PBDE)
箱体	外壳, 面板, 背板等	○	○	○	○	○	○
零部件	喇叭, 电容, 连接器	X	○	○	○	○	○
附件	连接线, 说明书, 包装等	○	○	○	○	○	○

本表格依据 SJ/T 11364 的规定编制

○ 表示该有害物质在该部件所有均质材料中的含量均在 GB/T 26572 规定的限量要求以下。

X 表示该有害物质至少在该部件的某一均质材料中的含量超出 GB/T 26572 规定的限量要求。



在中华人民共和国境内销售的电子电气产品上将印有“环保使用期”(EPuP)符号。圆圈中的数字代表产品的正常环保使用年限。



HARMAN International, Incorporated
8500 Balboa Boulevard, Northridge, CA 91329 USA

www.jbl.com

© 2015 HARMAN International Industries, Incorporated. Kaikki oikeudet pidätetään.

JBL, Differential Drive ja HDI ovat HARMAN International Industries, Incorporatedin tavaramerkkejä, jotka on rekisteröity Yhdysvalloissa ja/tai muissa maissa.

Toimintoja, teknisiä ominaisuuksia ja ulkomuotoa voidaan muuttaa ilmoituksetta.

CE EAC Osanro 950-0514-001 rev. B

JBL[®] 4367

15-дюймовая (380 мм) 2-х полосная напольная
акустическая система

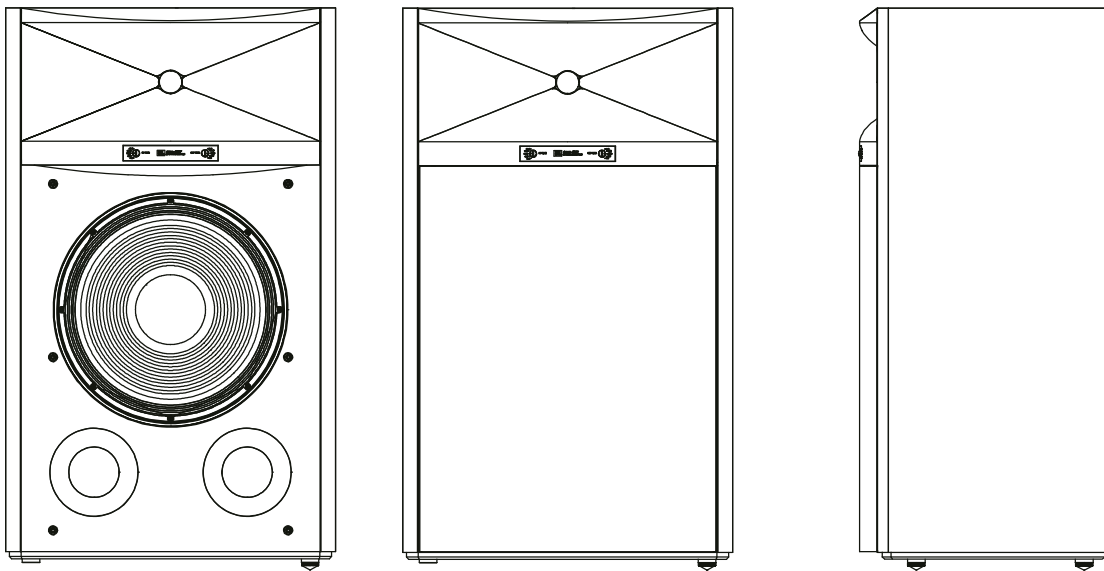

ВВЕДЕНИЕ

БЛАГОДАРИМ за покупку 2-х полосной напольной акустической системы колонки JBL® 4367. Инженеры JBL на протяжении более чем 65 лет создают акустическое оборудование для дома, а также для концертных залов, звукозаписывающих студий и кинотеатров. За это время продукция JBL стала выбором № 1 для многих ведущих исполнителей и звукоинженеров. Модель 4367 – это новый член семейства напольных колонок JBL, предназначенный для использования дома. Чтобы обеспечить максимальную акустическую производительность новых колонок, внимательно прочтите эти инструкции.

КОМПЛЕКТ ПОСТАВКИ

Включает в себя:

- 1 колонку
- 1 тканевый гриль
- 1 руководство пользователя
- 4 ножки-гвоздика
- 4 защитные ножки

Если вы считаете, что какие-либо компоненты были повреждены при доставке, незамедлительно сообщите об этом продавцу. Рекомендуем сохранить коробку и упаковку для использования в будущем.

УСТАНОВКА НОЖЕК

Перед использованием акустической системы вставьте прилагаемые гвоздики в металлические ножки колонок

1. Переверните колонку дном вверх и опустите на мягкую устойчивую поверхность, например, на покрытый толстым ковром пол.
2. Вкрутите гвоздики в ножки.

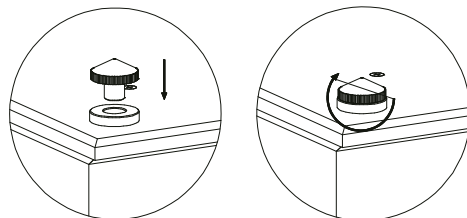

ВНИМАНИЕ: во избежание повреждений (царапин, вмятин и т.п.) на деревянных или линолеумных полах под воздействием веса колонок всегда используйте прилагаемые защитные ножки. Обязательно используйте защитные ножки при установке колонки на поверхности из керамической плитки, т.к. в противном случае плитка может потрескаться.

РАЗМЕЩЕНИЕ

Выбирая место, в котором будут установлены колонки, учтите то обстоятельство, что полы в этом месте должны будут выдерживать массу колонок 54 кг (119 фунтов). Ножки из нержавеющей стали предназначены для устойчивой установки колонки на полу, предпочтительно на ровной жесткой поверхности, такой как дерево или линолеум. Однако конструкция ножек в сочетании со значительной массой колонок обеспечивает их устойчивость на любой поверхности, в том числе ковровой.

При определении окончательного местоположения колонок внимательно осмотрите помещение и рассмотрите варианты размещения с учетом рисунка ниже.

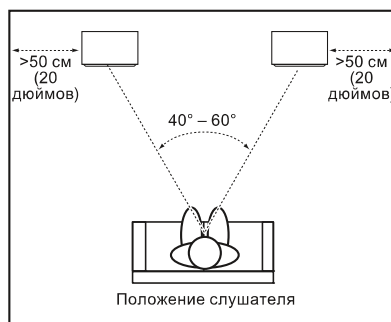

Для получения оптимального звучания размещайте колонки на расстоянии двух-трех метров (от 6 до 10 футов) друг от друга. Если вы устанавливаете колонки на большем расстоянии друг от друга, направляйте их в сторону слушателя(-ей).

Колонки обеспечивают наиболее точную звуковую сцену, когда угол между слушателем и колонками составляет от 40 до 60 градусов.

Располагайте колонки так, чтобы высокочастотный динамик находился примерно на уровне ушей.

Как правило, эффект басов усиливается с приближением колонки к стене или к углу. Для получения звука наилучшего качества рекомендуется располагать колонки на расстоянии не менее 50 см (20 дюймов) от боковых стен.

ЗАМЕЧАНИЯ ПО РАЗМЕЩЕНИЮ КОЛОНОК:

- Во избежание повреждений (царапин, вмятин и т.п.) на деревянных или линолеумных полах под воздействием веса колонок всегда используйте прилагаемые защитные ножки. Обязательно используйте защитные ножки при установке колонки на поверхности из керамической плитки, т.к. в противном случае плитка может потрескаться.
- Старайтесь не размещать колонки возле усилителей мощности, обогревателей и других предметов, производящих большое количество тепла.
- Не устанавливайте колонки в очень сырых или пыльных местах.
- Не размещайте колонки в местах, где на них будет падать прямой солнечный свет, а также в местах, на которые воздействуют другие источники сильного света.
- Модель 4367 не оснащена видео экранированием и может вызывать искажения изображения или потерю цветности при установке рядом с телевизорами некоторых типов. Если динамики вызывают искажения изображения или потерю цветности телевизора, переместите их на большее расстояние от телевизора и проверьте, исчезли ли искажения.

ПОДКЛЮЧЕНИЯ

ПРЕДУПРЕЖДЕНИЕ: Перед выполнением подключений убедитесь, что все электрические компоненты системы **ВЫКЛЮЧЕНЫ** (и предпочтительно отключены от розеток).

На колонках и усилителях имеются соответствующие положительные и отрицательные («+» и «-») клеммы. Модель 4367 включает два набора клемм; провода-перемычки предназначены для соединения клемм друг с другом. Клеммы обозначены символами «+» и «-». Кроме того, клеммы «+» помечены кольцами красного цвета, а клеммы «-» – черного. См. рисунок ниже.

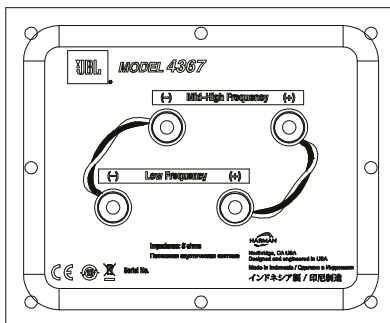

Конструкция модели 4367 разработана таким образом, чтобы положительное напряжение на клемме «+» (красной) вызывало перемещение преобразователей колонок наружу (по направлению к помещению).

Рекомендуется использовать высококачественные провода для динамиков с обозначением полярности. Сторона провода с ребром или другим обозначением обычно является положительной («+»).

Чтобы обеспечить нужную полярность, подключайте клеммы «+» левого и правого канала в задней части усилителя или ресивера к соответствующей клемме «+» (красной) на каждой колонке. Таким же образом подключите клеммы «-» (черные). Сведения о подключении ресивера или усилителя см. в руководстве пользователя соответствующего компонента.

ОСНОВНОЕ ОДНОПРОВОДНОЕ ПОДКЛЮЧЕНИЕ:

Подключите усилитель к каждой колонке, как показано на рисунке ниже. Можно использовать любой набор клемм на колонке. **ПРИМЕЧАНИЕ:** при подсоединении проводов колонок не снимайте провода-перемычки между двумя наборами клемм.

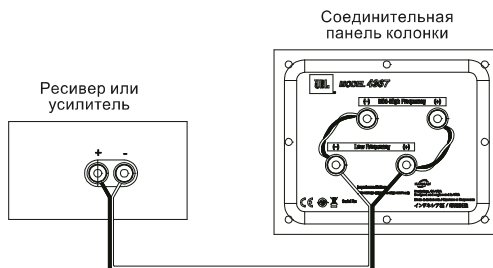

ВНИМАНИЕ: при выполнении подключений не изменяйте полярность (т.е. не подключайте «+» к «-» или «-» к «+»). Это ухудшит стереофоническое звучание и снизит эффект басов.

Позолоченные контакты модели 4367 позволяют подсоединять провода самых разных типов: оголенные провода, плоские соединители, штыревые соединители и соединители типа «банан».

Использование оголенных проводов или штыревых соединителей:



ВНИМАНИЕ: убедитесь, что провода или соединители (+) и (-) не касаются друг друга или других клемм. В противном случае может произойти короткое замыкание, которое может повредить ресивер или усилитель.

Использование плоских соединителей:



ВНИМАНИЕ: убедитесь, что лопатки плоских соединителей (+) и (-) не касаются друг друга или других клемм. В противном случае может произойти короткое замыкание, которое может повредить ресивер или усилитель.

Использование соединителей типа «банан»:

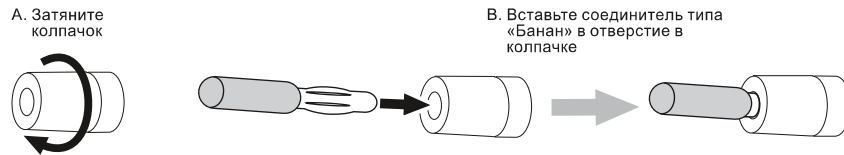

ДУХПРОВОДНОЕ ПОДКЛЮЧЕНИЕ:

Соединительный блок модели 4367 включает два набора входных клемм, соединенных проводами-перемычками. Верхний набор клемм предназначен для подключения динамиков высоких и сверхвысоких частот, а нижний набор – для подключения вуфера.

Такое расположение позволяет подключать колонки двумя проводами, используя один или два стерео-усилителя. Духпроводное подключение обеспечивает более высокое качество звука и большую гибкость при выборе усилителя мощности по сравнению с однопроводным подключением.

Чтобы подключить колонку модели 4367 двумя проводами, сначала удалите провода-перемычки, как это показано на рисунке.



Если вы двумя проводами подключаете колонки к одному стерео-усилителю, выполняйте подключение в соответствии с рисунком ниже.

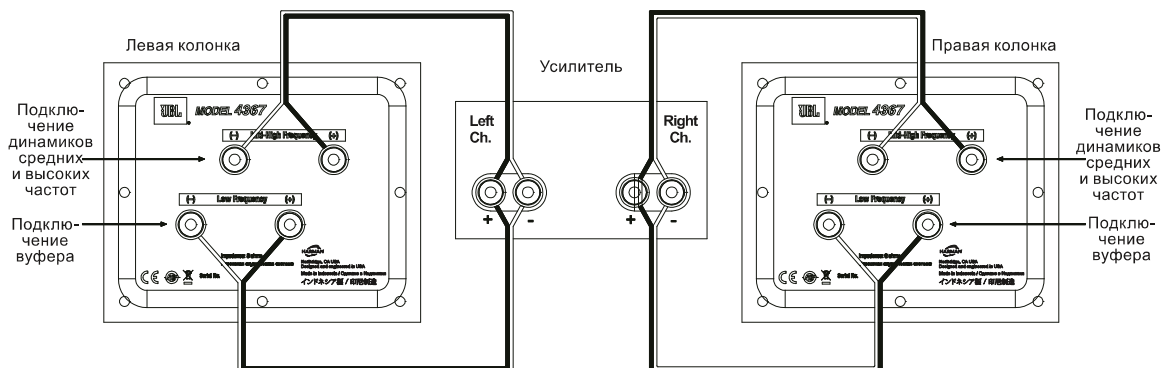

ДВУХПРОВОДНОЕ ПОДКЛЮЧЕНИЕ (продолжение):

Если вы двумя проводами подключаете колонки к двум стерео-усилителям, выполняйте подключение в соответствии с рисунком ниже.

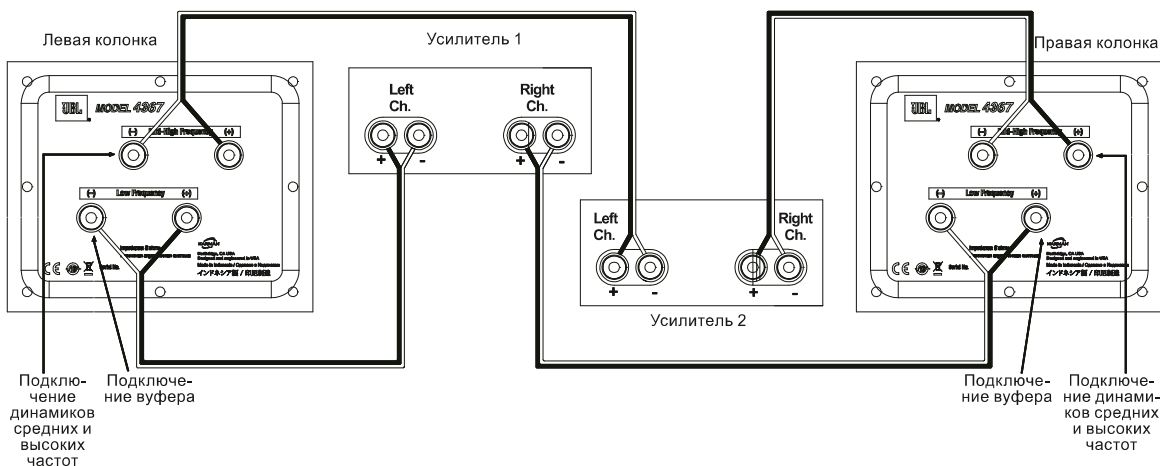

В любом случае следует выполнять инструкции для различных типов соединителей в разделе «Основное однопроводное подключение» на стр. 4.

ПРИМЕЧАНИЕ: Для получения более подробной информации о различных вариантах выполнения проводных соединений и подключений колонок свяжитесь с местным дилером JBL.

УПРАВЛЕНИЕ/РЕГУЛИРОВКА

Модель 4367 оснащена дискретными элементами управления на передней панели, позволяющим настраивать баланс динамиков высокочастотного и сверхвысокочастотного диапазона относительно низкочастотного динамика.

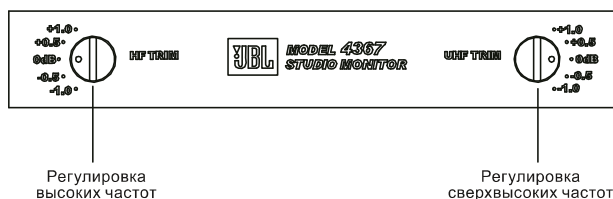

Вы можете использовать эти элементы управления для регулировки звучания колонки в соответствии с акустическими параметрами помещения или по своему вкусу. Чтобы восстановить стандартные заводские настройки колонок, переведите элементы управления в положение «0dB».

Как и в случае большинства других динамиков, для того, чтобы подвеска преобразователей динамиков в модели 4367 «разработалась» и достигла оптимальной производительности, может потребоваться несколько недель. До этого времени баланс мембран втулки, высокочастотного и сверхвысокочастотного динамиков может меняться, поэтому мы рекомендуем соответствующим образом регулировать элементы управления мембранами высоко- и сверхвысокочастотного диапазона.

УХОД ЗА КОЛОНКАМИ

- Для удаления пыли протрите корпус чистой, сухой тканью. От влажной ткани полировка тускнеет. Не используйте для очистки корпуса летучие жидкости, такие как бензол, разбавитель краски или спирт.
- Не распыляйте средства от насекомых вблизи корпуса.
- Для удаления пыли с сетчатой ткани используйте пылесос, установленный на «слабое» всасывание.
- Не мойте сетки водой, от этого они могут деформироваться и потерять цвет.
- Если поверхности втулки или динамиков среднего диапазона запыляются, их можно аккуратно очистить мягкой, сухой щеточкой или кистью. Не используйте влажную ткань.

ТЕХНИЧЕСКИЕ ХАРАКТЕРИСТИКИ

JBL® STUDIO MONITOR, МОДЕЛЬ 4367

Тип колонки:	2-х полосный напольный громкоговоритель
Низкочастотный преобразователь:	15-дюймовый (380 мм) низкочастотный динамик 2216Nd-1 Differential Drive®
Средне-/высокочастотный преобразователь:	3-дюймовый (75 мм) D2430K с двойным сжатием
Максимальная рекомендуемая мощность усилителя:	среднеквадратичная 300 Вт
Частотная характеристика (-6 дБ):	30 Гц – 40 кГц
Чувствительность (2,83 В/1 м):	94 дБ
Номинальный импеданс:	6 Ом
Частоты кроссовера:	700 Гц
Тип акустического оформления:	фазоинвертор через спаренные передние порты
Входы:	двойные позолоченные 5-режимные связывающие стержни
Габариты (В x Ш x Г):	941 x 560 x 425 мм (37-1/16 x 22-1/16 x 16-3/4 дюйма)
Вес:	54 кг (119 фунтов)
Отделка:	шпон «под дерево», грецкий орех или черный орех

Торговая марка	: JBL
Назначение товара	: Пассивная акустическая система
Изготовитель	: Харман Интернешнл Индастриз Инкорпорейтед, США, 06901 Коннектикут, г.Стэмфорд, Атлантик Стрит 400, офис 1500
Страна происхождения	: Индонезия
Импортер в Россию	: ООО «ХАРМАН РУС СиАйЭс», Россия, 127018, г.Москва, ул. Двинцев, д.12, к 1
Гарантийный период	: 1 год
Информация о сервисных центрах	: www.harman.com/ru тел. +7-800-700-0467
Срок службы	: 5 лет

Товар сертифицирован



Дата производства : Дата изготовления устройства определяется по двум буквенным обозначениям из второй группы символов серийного номера изделия, следующих после разделительного знака «-». Кодировка соответствует порядку букв латинского алфавита, начиная с января 2010 года: 000000-MY0000000, где «М» - месяц производства (А - январь, В - февраль, С - март и т.д.) и «Y» - год производства (А - 2010, В - 2011, С - 2012 и т.д.).

Используйте устройство только по прямому назначению в соответствии с предоставленной инструкцией. Не пытайтесь самостоятельно вскрывать корпус товара и осуществлять ремонт. В случае обнаружения недостатков или дефектов, обращайтесь за гарантийным обслуживанием в соответствии с информацией из гарантийного талона. Особые условия хранения, реализации и (или) транспортировки не предусмотрены. Избегайте воздействия экстремальных температур, длительного воздействия влаги, сильных магнитных полей. Устройство предназначено для работы в жилых зонах. Срок годности не ограничен при соблюдении условий хранения.

продукт中有害物质的名称及含量

部件名称	目标部件	有害物质或元素					
			汞 (Hg)	镉 (Cd)	六价铬 (Cr(VI))	多溴联苯 (PBB)	多溴二苯醚 (PBDE)
箱体	外壳, 面板, 背板等	○	○	○	○	○	○
零部件	喇叭, 电容, 连接器	X	○	○	○	○	○
附件	连接线, 说明书, 包装等	○	○	○	○	○	○

本表格依据 SJ/T 11364 的规定编制

○ 表示该有害物质在该部件所有均质材料中的含量均在 GB/T 26572 规定的限量要求以下。

X 表示该有害物质至少在该部件的某一均质材料中的含量超出 GB/T 26572 规定的限量要求。



在中华人民共和国境内销售的电子电气产品上将印有“环保使用期”(EPU)符号。圆圈中的数字代表产品的正常环保使用年限。



HARMAN International, Incorporated
8500 Balboa Boulevard, Northridge, CA 91329 USA (США)

www.jbl.com

© 2015 HARMAN International Industries, Incorporated. Все права защищены.

JBL, Differential Drive и HDI являются товарными знаками HARMAN International Industries, Incorporated, зарегистрированными в США и(или) других странах.

Функции, характеристики и внешний вид могут измениться без уведомления.

CE EAC Номер изделия 950-0514-001 версия B

JBL[®] 4367

2-vägs 15-tums (380 mm) golvhögtalare

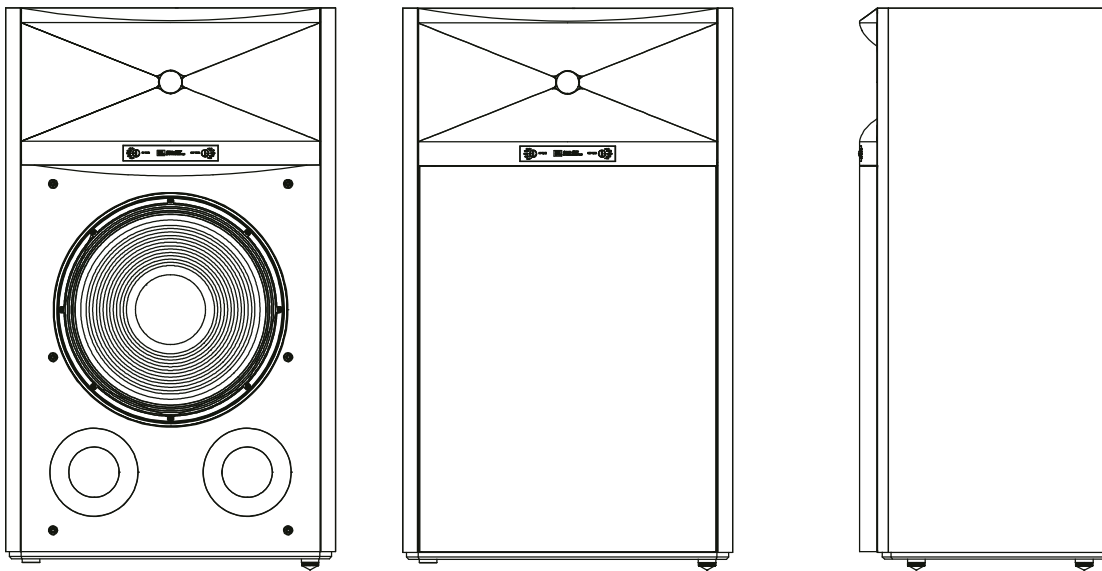

INTRODUKTION

TACK för att du valt JBL® 4367 2-vägs golvhögtalare. I över 65 år har teknikerna på JBL® utvecklat ljudutrustning för hem, konsertsalar, inspelningsstudios och biografier över hela världen och JBL har blivit ett självklart val för ledande artister och ljudtekniker. 4367 är en ny medlem i JBL-familjen med golvhögtalare och är designad för hemmabruk. För att få bästa resultat av dina nya högtalare ska du läsa igenom denna bruksanvisning noga.

FÖRPACKNINGEN INNEHÅLLER

VARJE LÅDA MED JBL 4367 INNEHÅLLER:

- 1 – Högtalare
- 1 – Front
- 1 – Bruksanvisning
- 4 – Spikinsatser
- 4 – Golvskydd

Om du tror att någon skada har uppkommit under frakten ska du omedelbart kontakta din återförsäljare. Vi rekommenderar dig att behålla lådan och förpackningsmaterialet för framtida användning.

INSTALLERA HÖGTALARFÖTTERNA

Innan högtalaren används ska de medföljande spikinsatserna sättas i högtalarnas metallfötter.

1. Vänd högtalaren upp och ned på ett mjukt, rent underlag eller en tjock matta.
2. Skruva i spikinsatserna i fötterna.

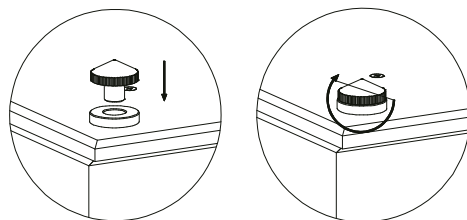

VIKTIGT: För att förhindra skador (repor, hack, etc.) i trä- eller linoleumgolvet på grund av högtalarnas vikt ska alltid de medföljande golvskydden användas. Var noga med att använda golvskydden på klinkers så att inte plattorna spräcks.

PLACERING

Innan du beslutar var du ska placera högtalarna ska du kontrollera att golvet på platsen ska klara att bära 54 kg (119 lb). Eftersom fötterna i rostfritt stål ligger dikt an mot underlaget är det bäst med jämnt, hårt underlag som trä- eller linoleumgolvet. Men kopplingsystemet tillsammans med högtalarnas ansevliga vikt ger utmärkt resultat på alla underlag, även mattor.

För att avgöra den slutliga placeringen av högtalarna ska du se över rummet och överväga placeringen med illustrationen nedan som guide.

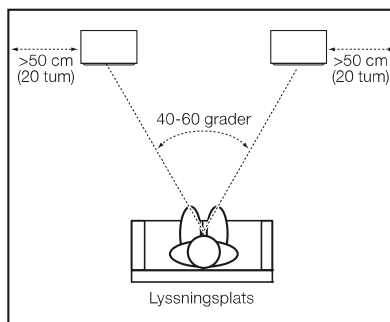

För bästa resultat bör högtalarna placeras två till tre meter (sex till tio fot) isär. Om det är större mellanrum mellan dem bör de vinklas mot lyssningsplatsen.

Högtalarna ger den mest exakta ljudåtergivningen när vinkeln mellan lyssnare och högtalare är mellan 40 och 60 grader.

Placera högtalarna så att diskanten är ungefär i öronhöjd.

Normalt ökas basen när högtalaren kommer närmare ett hörn eller en vägg. För bästa resultat rekommenderar vi att högtalarna placeras minst 50 cm (20 tum) från sidoväggarna.

NOTERINGAR OM HÖGTALARPLACERING:

- För att förhindra skador (repor, hack, etc.) i trä- eller linoleumgolvet på grund av högtalarnas vikt ska alltid de medföljande golvskydden användas. Var noga med att använda golvskydden på klinkers så att inte plattorna spräcks.
- Placera inte högtalarna nära effektförstärkare, värmeradiatorer eller andra föremål som genererar mycket värme.
- Placera inte högtalarna på mycket fuktiga eller dammiga platser.
- Placera inte högtalarna i direkt solljus eller på platser där de exponeras för annat starkt ljus.
- 4367 är inte videoskrämd och kan störa eller missfärga bilden vid placering nära vissa TV-typer. Om högtalarna stör eller missfärgar TV-bilden ska du flytta bort högtalarna från TV:n tills störningarna eller missfärgningen upphör.

ANSLUTNINGAR

VARNING: Kontrollera att alla elektriska komponenter i systemet är avstängda (och helst bortkopplade från ström) innan du gör några anslutningar.

Högtalare och förstärkare har motsvarande positiva och negativa ("+" och "-") kontakter. 4367 har två uppsättningar anslutningsterminaler; byglar ansluter terminalerna till varandra. Terminalerna är märkta "+" och "ø". Dessutom har "+"-terminalerna röda ringar medan "-"-terminalerna har svarta. Se bilden nedan.

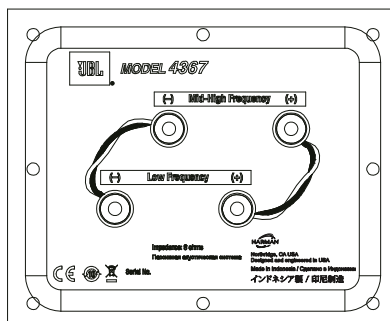

Vi har designat 4367 så att den positiva spänningen vid "+"-terminalen (röd) får elementet att röra sig utåt (mot rummet).

Vi rekommenderar att högtalarkabel av hög kvalitet med polaritetskodning används. Den del av kabeln som har en liten rygg eller annan märkning är oftast för positiv polaritet ("+").

För att säkerställa rätt polaritet ska höger och vänster kanals "+"-terminaler på förstärkarens eller receivers baksida anslutas till sina respektive "+"-terminaler (röd) på högtalarna. Anslut "-"-terminalerna (svart) på samma sätt. Läs i bruksanvisningen för förstärkaren eller receivern för att kontrollera anslutningsproceduren.

ENKEL ENKABELSANSLUTNING:

Anslut förstärkaren till respektive högtalare enligt bilden nedan. Du kan använda endera uppsättningen terminaler på högtalaren. OBS! Ta inte bort byglarna mellan de två terminaluppsättningarna när du ansluter högtalarkablarna.

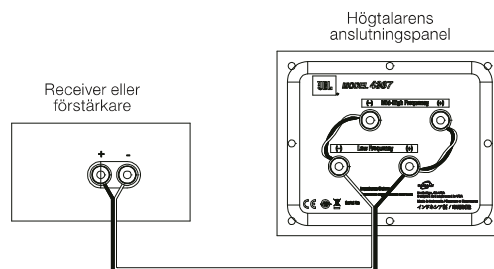

VIKTIGT: Förväxla inte polariteten ("+" mot "-") när du ansluter. Gör du det blir stereobilden otydlig och basen sämre.

4367:s guldpläterade terminaler klarar många olika kabelanslutningar: avskalad kabel, platta kontakter, stift- och banankontakter.

Använda avskalad kabel eller stiftkontakter:

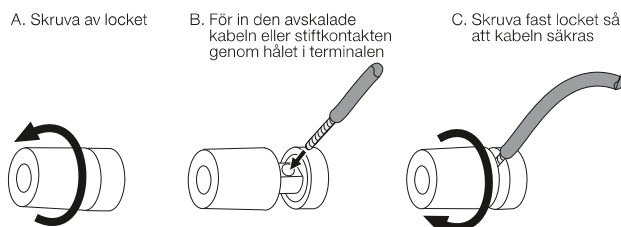

VIKTIGT: Se till att (+)- och (-)-kablarna eller stiften inte vidrör varandra eller den andra terminalen. Kontakt mellan kablarna kan orsaka kortslutning som kan skada receivern eller förstärkaren.

Använda platta kontakter



VIKTIGT: Se till att (+)- och (-)-bladen på de platta kontakterna inte vidrör varandra eller den andra terminalen. Kontakt mellan bladen kan orsaka kortslutning som kan skada receptorn eller förstärkaren.

Använda banankontakter:

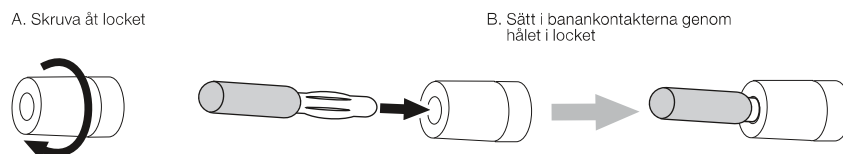

DUBBELKABELANSLUTNING (BI-WIRE):

4367:s anslutningar har två uppsättningar ingångsterminaler som är sammankopplade med byglar. Övre terminaluppsättningen är för element med höga/ultrahöga frekvenser och den nedre uppsättningen är för basen.

Tack vare detta kan du dubbelansluta högtalarna till en enda effektförstärkare eller till två stereoeffektförstärkare. Dubbla kablar kan ge ljudmässiga fördelar och större flexibilitet vid val av effektförstärkare jämfört med traditionell enkelkabelanslutning.

För att ansluta 4367 med dubbla kablar ska först terminalens byglar tas bort enligt bilden nedan.

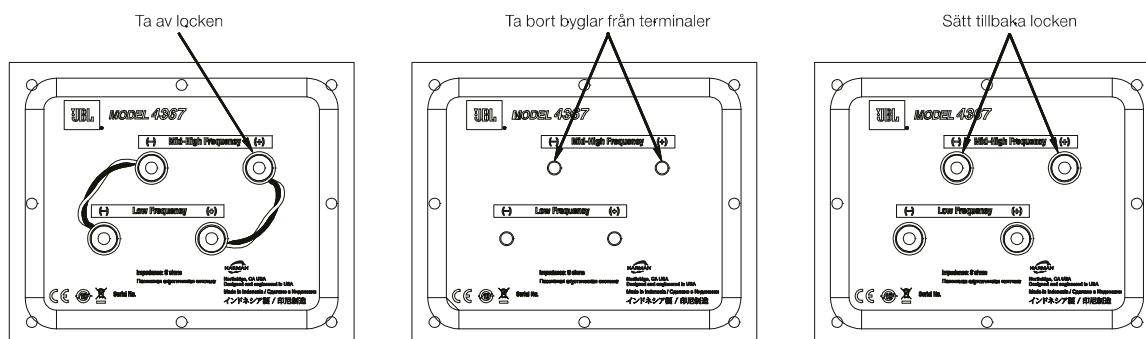

Om du dubbelkabelansluter till en enda stereoeffektförstärkare ska högtalarna anslutas enligt följande bild.

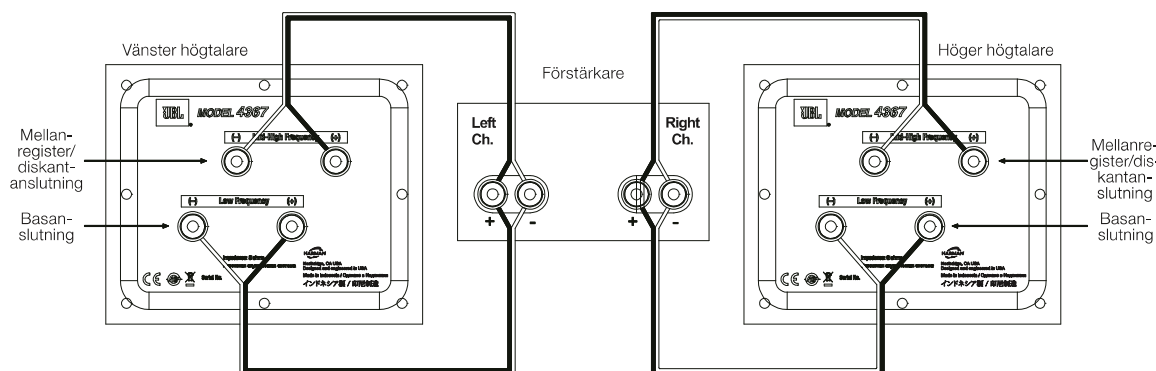

DUBBELKABELANSLUTNING (forts):

Om du dubbelkabelansluter till två stereoeffektförstärkare ska högtalarna anslutas enligt följande bild.

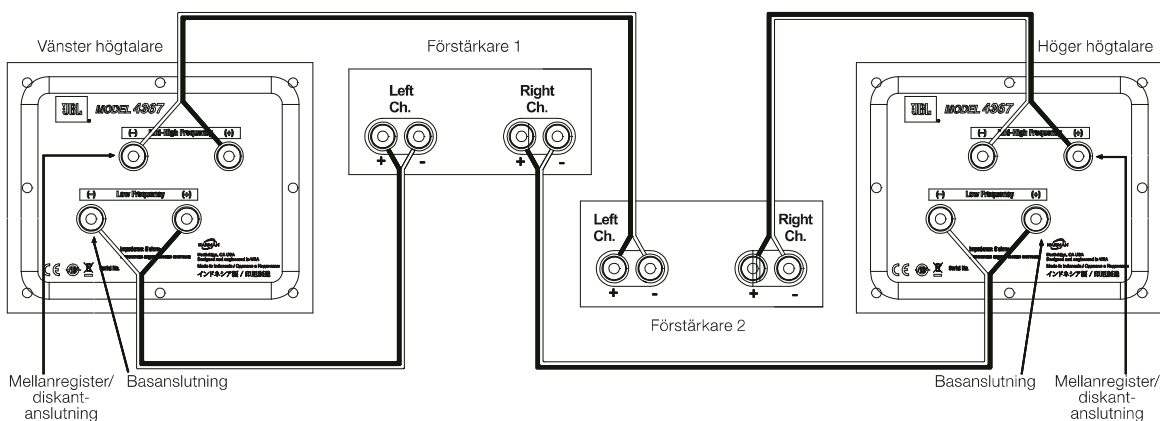

I endera fallet ska du följa instruktionerna för olika anslutningstyper i Enkel enkabelanslutning på sidan 4.
OBS! För mer information om olika högtalarkablar och anslutningsalternativ ska du kontakta din lokala JBL-återförsäljare.

REGLAGE/JUSTERINGAR

4367 har stegade justeringar på framsidan så att du kan balansera de höga frekvenserna (HF) och ultrahöga frekvenserna (UHF) mot basen.

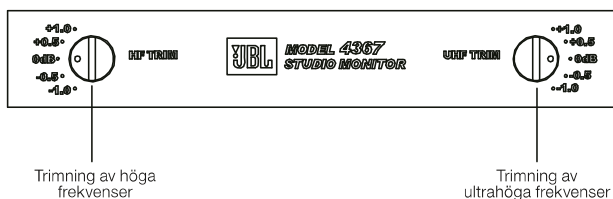

Du kan använda reglagen för att ställa in högtalarna efter rummets akustik eller din personliga smak. Om du vill återställa högtalarna till fabriksinställningen ställer du reglagen på "0 dB".

Precis som med de flesta högtalare har 4367 element vars dämpning behöver flera veckor för att "sätta sig" och uppnå optimala prestanda. Under denna period kan balansen mellan bas- HF- och UHF-element förändras så du bör justera HF- och UHF-reglagen utifrån det.

SKÖTA OM DINA HÖGTALARE

- Torka av högtalaren med en ren, torr trasa för att få bort damm. Fuktiga trasor kan matta högtalarens yta. Använd inte lättflyktiga vätskor som bensen, thinner eller alkohol på högtalarlådan.
- Spraya inte kemikalier nära lådan.
- För att ta bort damm från högtalarens front ska du använda dammsugare med låg sugkraft.
- Tvätta inte fronten i vatten eftersom den kan blekas eller bli ojämn.
- Om ytorna på högtalarmembranen blir dammiga kan du försiktigt torka av dem med en mjuk, torr kalligrafi- eller målarpensel. Använd inte fuktig trasa.

SPECIFIKATIONER

JBL® STUDIOMONITOR MODELL 4367

Högtalartyp:	2-vägs golvhögtalare
Lågfrekvenselement:	15 tum (380 mm) 2216Nd-1 Differential Drive ® baselement
Mellanregister/diskantelement:	3 tum (75 mm) D2430K dual compression
Max rekommenderad förstärkareffekt:	300 watt RMS
Frekvensåtergivning (-6dB):	30 Hz – 40 kHz
Känslighet (2,83 V @ 1 m):	94 dB
Nominell impedans:	6 ohm
Delningsfrekvenser:	700 Hz
Lådtyp:	Basreflex med dubbla framåtriktade portar
Ingångar:	Dubbla guldpläterade 5-vägsterminaler
Mått (H x B x D):	941 mm x 560 mm x 425 mm
Vikt:	54 kg
Utförande:	Valnöt eller svart ådrad valnötsfaner

Handelsmärke	: JBL
Varuslag	: Passiv akustisk system
Producent	: Harman International Industrial Corporation, 3000 Central Expressway, Redwood City, CA 94063, USA
Ursprungsland	: Indonesien
Importör i Ryssland	: ООО «ХАРМАН РУС СиАйЭс», Россия, 127018, г.Москва, ул. Двинцев, д.12, к 1
Garantiperiod	: 1 år
Information om servicecentra	: www.harman.com/ru tel. +7-800-700-0467
Servicelevnad	: 5 år

Varuslag certifierat



Datum för tillverkning : Datum för tillverkning av utrustningen bestäms enligt två bokstavsbeteckningar från den andra gruppen av tecken i serienumret på produkten, som följer efter skiljetecknet «-». Kodningen motsvarar ordningen av bokstaven i det latinska alfabetet, från januari 2010: 000000-MY0000000, där «M» - månad för tillverkning (A - januari, B - februari, C - mars och t.d.) och «Y» - år för tillverkning (A - 2010, B - 2011, C - 2012 och t.d.).

Använd utrustningen endast till avsett ändamål enligt den tillagda bruksanvisningen. Försök inte självständigt öppna utrustningens skåp eller utföra reparationer. Om du upptäcker fel eller defekter, kontakta din återförsäljare eller tillverkaren. Speciella förvarings- och hanteringsvillkor för transport och lagring är inte förutseende. Undvik extrema temperaturer, långvarig fukt och starka magnetiska fält. Utrustningen är avsedd för användning i bostadsområden. Garanteringen är inte begränsad vid användning enligt användningsvillkoren.

Produkter innehållande skadliga ämnen och mängd

Komponentnamn	Målbild	Skadliga ämnen eller element				
			Mercur (Hg)	Kadmium (Cd)	Hexavalent krom (Cr(VI))	Polybrominerade bifenylar (PBB)
Skåp	Skåp, panel, bakskena	○	○	○	○	○
Beståndsdelar	Ljudhörsel, kondensatorer, kopplingsdelar	X	○	○	○	○
Bilagor	Kopplingskablar, bruksanvisning, förpackning	○	○	○	○	○

Den här tabellen är utarbetad enligt SJ/T 11364.

○ Indikerar att skadliga ämnen i alla komponenters homogena material innehåller mängder som är lägre än de gränsvärden som anges i GB/T 26572.

X Indikerar att skadliga ämnen i minst en komponentens homogena material innehåller mängder som överstiger de gränsvärden som anges i GB/T 26572.



I den Folkrepubliken Kina säljda elektroniska och elektriska produkter kommer att ha ett "Miljöanvändningsperiod" (EUPuP) symbol. Cirkelns siffror representerar den normala miljöanvändningsperioden.



HARMAN International, Incorporated
8500 Balboa Boulevard, Northridge, CA 91329 USA

www.jbl.com

© 2015 HARMAN International Industries, Incorporated. Alla rättigheter förbehålles.

JBL, Differential Drive och HDI är varumärken som tillhör HARMAN International Industries, Incorporated, registrerade i USA och/eller andra länder.

Funktioner, specifikationer och utseende kan komma att ändras utan att detta meddelas.

CE EAC Artikelnummer: 950-0514-001 Rev. B

JBL[®] 4367

15" (380 mm) 2-vejs gulvhøjtaler

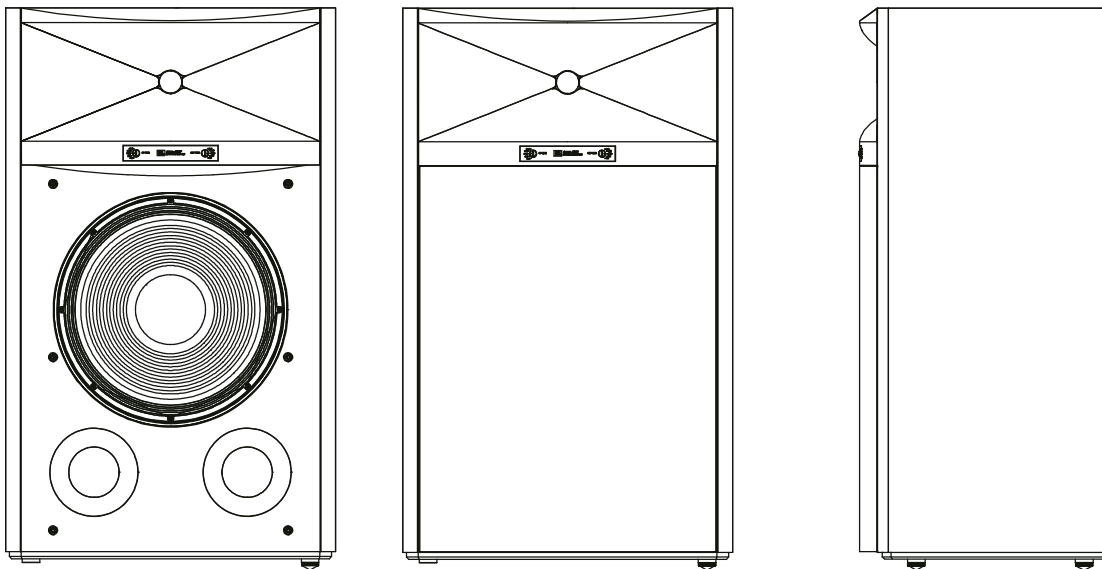

INTRODUKTION

MANGE TAK for dit køb af JBL® 4367 2-vejs gulvhøjtaler. I mere end 65 år har JBL's ingeniører leveret lydudstyr til private hjem, koncertsale, lydstudier og biografteatre over hele verden, og JBL's produkter er blevet førende musikeres og lydteknikers absolut foretrukne valg. 4367 er et nyt medlem i JBL's familie af gulvhøjtalere til brug i private hjem. Du kan få mest muligt ud af dine nye højttalere ved at læse disse instruktioner grundigt.

PAKKENS INDHOLD

HVER KASSE MED JBL 4367 INDEHOLDER:

- 1 – Højtaler
- 1 – Gitter
- 1 – Betjeningsvejledning
- 4 – Spikes
- 4 – Gulvskånere

Hvis du mistænker, at der er opstået skader under forsendelsen, skal du øjeblikkeligt anmelde det til forhandleren. Vi anbefaler, at du opbevarer kassen og emballagen af hensyn til evt. fremtidig brug.

INSTALLATION AF HØJTTALERFØDDERNE

Før du bruger højttaleren, skal du installere de medfølgende spiker, der isættes i højttalerens metalfødder.

1. Vend højttaleren omvendt på et tykt tæppe eller en velpolstret overflade.
2. Skru spiker'ene ind i fødderne.

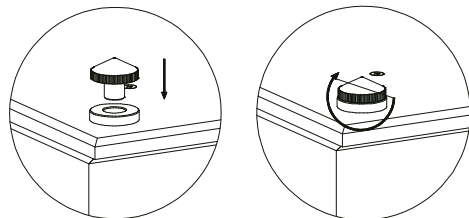

VIGTIGT: For at forebygge skader (ridser, skrammer m.v.) på træ eller linoleum pga. vægten af disse højttalere, bør de medfølgende skånere altid bruges. Sørg især for at bruge skånere på klinkeoverflader for at forebygge skader.

PLACERING

Før du beslutter dig for, hvor du vil placere dine højttalere, skal du sørge for, at det valgte gulv er i stand til at bære en belastning på 54 kg (119 lb). Eftersom fødder i rustfrit stål solidt knytter højttaleren til gulvet, er et gulv med en flad, hård overflade såsom træ eller linoleum optimalt. Koblingssystemet og højttalernes betragtelige vægt bør dog resultere i fremragende ydeevne på enhver overflade, selv tæpper.

Find det endelige sted til dine højttalere ved at undersøge lokalet og overveje placering ved brug af illustrationen nedenfor som vejledning.

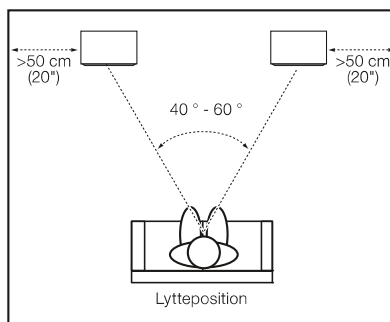

De bedste resultater opnås ved at placere højttalerne med 2-3 meters afstand fra hinanden. Hvis du placerer højttalerne med længere indbyrdes afstand, skal du vinkle dem mod lyttepositionen.

Højttalerne leverer den mest nøjagtige stereogengivelse, når vinklen mellem lytteren og højttalerne er 40-60 °.

Placer hver højttaler, således at dens diskant omtrentligt befinder sig i øreniveau.

Generelt forøges basoutputtet, når højttaleren flyttes tættere på en væg eller et hjørne. Du opnår den mest optimale ydelse ved at placere højttalerne med mindst 50 cm (ca. 20 tommer) afstand til sidevæggene.

BEMÆRKNING VEDR. PLACERING AF HØJTTALERE.

- For at forebygge skader (ridser, skrammer m.v.) på træ eller linoleum pga. vægten af disse højttalere, bør de medfølgende skånere altid bruges. Sørg især for at bruge skånere på klinkeoverflader for at forebygge skader.
- Undgå at placere højttalerne nær effektforstærkere, varmeapparater eller andre genstande, der udvikler store mængder varme.
- Undgå at placere højttalerne i meget fugtige eller støvede miljøer.
- Undgå at placere højttalerne i direkte sollys eller på steder, hvor de eksponeres for andre stærke lyskilder.
- 4367 er ikke videoafskærmet og kan forvrænge eller affarve billedet, hvis den placeres i nærheden af visse typer tv. Hvis højttalerne ikke forvrænger eller affarver billedet på dit tv, skal du flytte højttalerne på afstand af tv'et, indtil forvrængningen eller affarvningen forsvinder.

TILSLUTNINGER

FORSIGTIG: Sørg for, at alle systemets elektriske komponenter er SLUKKEDE (og gerne afbrudt fra strikkontakten), før du opretter nogen tilslutninger.

Højtalere og forstærkere har tilsvarende positive og negative tilslutningsterminaler ("+" og "-"). 4367 har to sæt tilslutningsterminaler, og jumperledninger forbinder terminalerne med hinanden. Terminalerne er mærket med "+" og "-". Yderligere har "+"-terminalerne røde ringe, mens "-"-terminalerne har sorte ringe. Se illustrationen nedenfor.

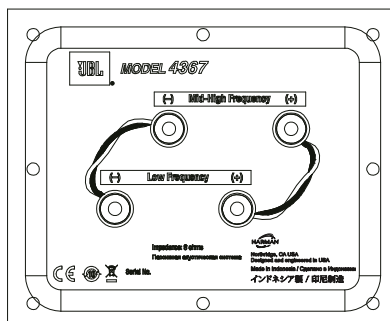

Vi har designet 4367, således at en positiv spænding ved "+"-terminalen (rød) får højttalertransducerne til at bevæge sig udad (i retning mod lokalet).

Vi anbefaler brug af højttalerkabel i høj kvalitet og med polaritetskodning. Kablesiden med en rille eller anden form for kode, betragtes sædvanligvis som positiv polaritet ("+").

For at sikre korrekt polaritet skal venstre og højre "+"-terminal på bagsiden af forstærkeren eller receiveren sluttes til de respektive "+"-terminaler (rød) på højttalerne. Tilslut "-"-terminalerne (sorte) på samme måde. Se betjeningsvejledningen til din receiver eller forstærker for at få oplysninger om tilslutningsprocedurerne.

GRUNDLÆGGENDE TILSLUTNING MED ENKELT KABEL:

Tilslut forstærkeren til hver højttaler som vist i illustrationen nedenfor. Du kan bruge begge sæt terminaler på højttaleren. BEMÆRK: Undgå at fjerne jumperledninger mellem to terminalsæt ved tilslutning af højttalerkabler.

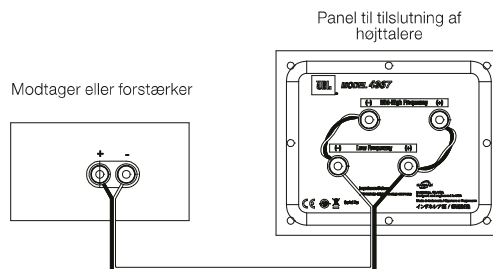

BEMÆRK: Undgå at oprette tilslutninger med omvendt polaritet (dvs. "+" til "-" eller "-" til "+"). I modsat fald vil der opstå forringet stereobillede og basgengivelse.

4367's guldbelagte højttalerterminaler kan bruges sammen med en række kabeltilslutningstyper: blottet kabel, spadestik, benstik og bananstik.

Brug af blottet kabel eller benstik:

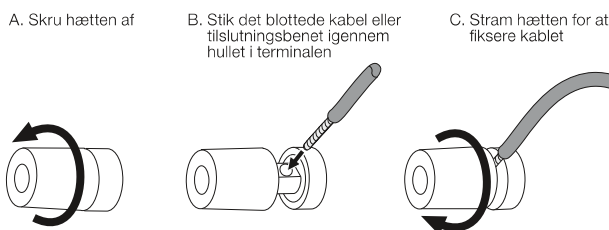

VIGTIGT: Sørg for, at terminalerne (+) og (-) ikke kommer i kontakt med hinanden. I modsat fald kan der opstå kortslutning, som kan beskadige receiveren eller forstærkeren.

Brug af spadestik:

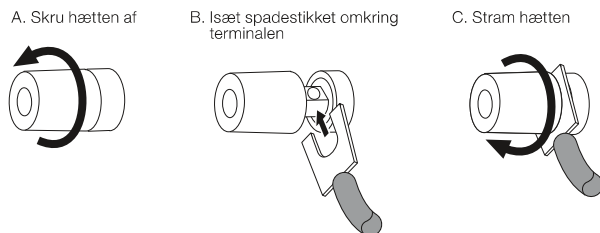

VIGTIGT: Sørg for, at spadestikkene (+) og (-) ikke kommer i kontakt med hinanden. I modsat fald kan der opstå kortslutning, som kan beskadige receiveren eller forstærkeren.

Brug af bananstik:

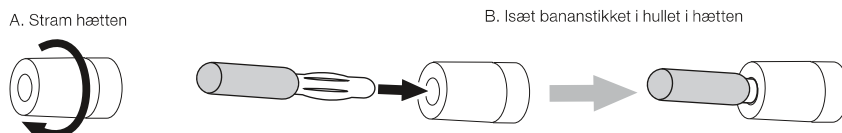

BI-WIRE TILSLUTNING:

4367-tilslutningsdelen har to sæt indgangsterminaler, der er forbundne ved brug af jumperledninger. Det øverste sæt terminaler er til diskant-/ultradiskantenheder, mens det nederste terminalsæt er til subwooferen.

Dette arrangement viser, hvordan du bi-wirer højttalerne ved brug af en enkelt stereoeffektforstærker eller to stereoeffektforstærkere. Bi-wiring kan levere lydæssige fordele og mere fleksibilitet i forhold til valg af effektforstærker sammenlignet med traditionel enkeltkablet tilslutning.

Bi-wire 4367 ved først at fjerne terminaljumperledningerne som vist i illustrationen.

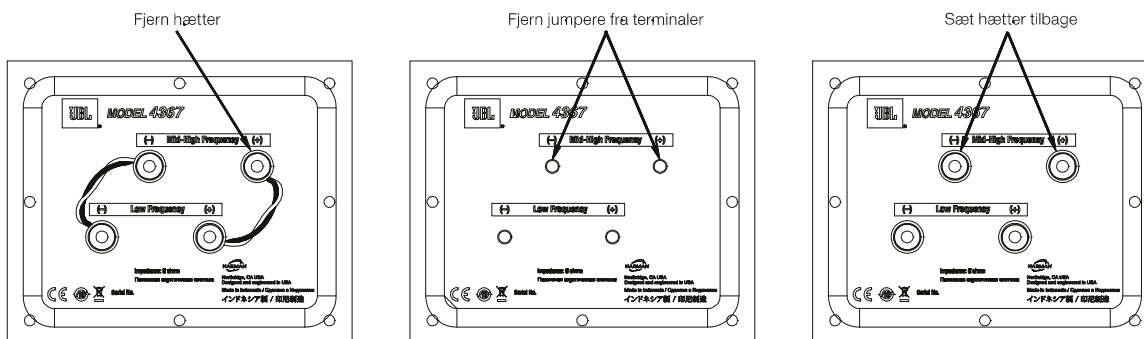

Hvis du bi-wirer med en enkel stereoeffektforstærker, skal du tilslutte højttalerne i overensstemmelse med følgende illustration.

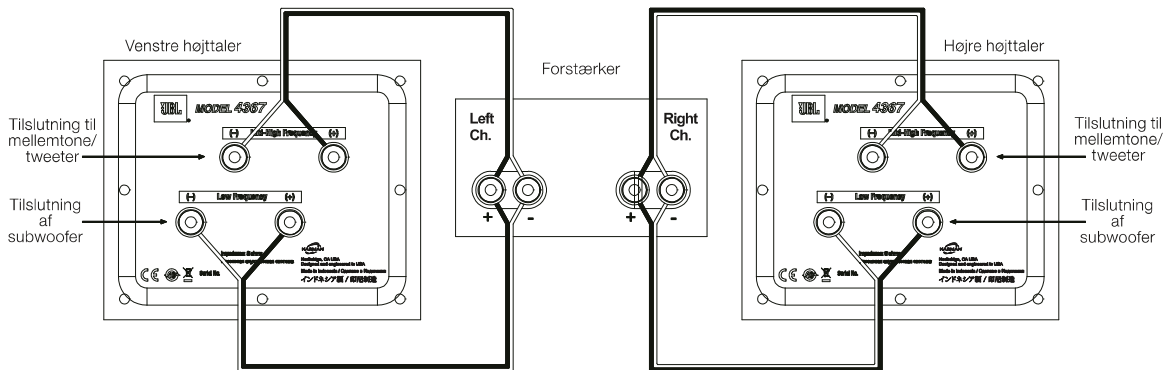

BI-WIRET TILSLUTNING (fortsat):

Hvis du bi-wirer med to stereoeffektforstærkere, skal du tilslutte højttalerne i overensstemmelse med følgende illustration.

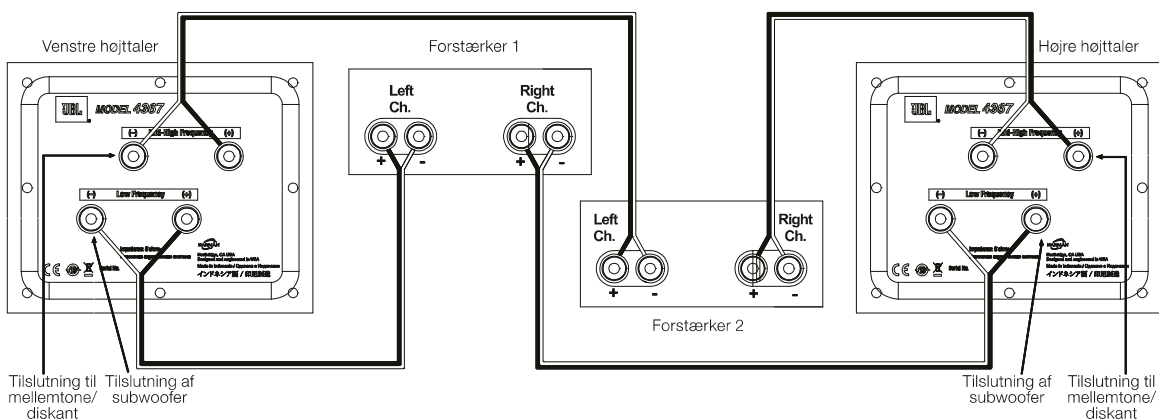

Under alle omstændigheder skal instruktionerne for forskellige tilslutningstyper i Grundlæggende opsætning med enkeltkabel på side 4 følges.

BEMÆRK: Du kan få yderligere oplysninger om diverse højttalerkabel- og tilslutningsmuligheder ved at kontakte din lokale JBL-forhandler.

KONTROLLER/JUSTERINGER

4367 har trinvisse justeringer på frontpanelet, som lader dig afbalancere det højfrekvente (HF) område og det ultrahøjfrekvente (UHF) i forhold til subwooferen.

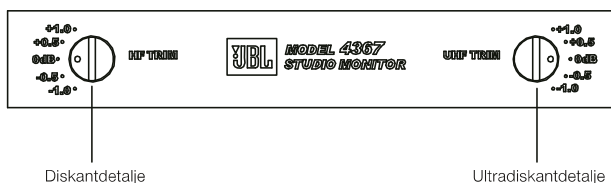

Du kan bruge disse kontroller til at justere højttalerens lyd i overensstemmelse med lokalets akustik eller din personlige smag. Hvis du vil nulstille højttalerne til deres fabriksstandard for respons, skal du indstille kontrollerne til "0 dB".

Som med de fleste højttalere har 4367 transducere, hvis ophæng har brug for nogle uger til at sætte sig og opnå optimal ydeevne. I løbet af dette tidsrum kan balancen mellem subwooferen, HF- og UHF-driverne ændres. Af samme årsag anbefaler vi, at du justerer HF- og UHF-kontrollerne i overensstemmelse hermed.

PLEJE AF DINE HØJTTALERE

- Aftør kabinettet med en ren, tør klud for at fjerne støv. En fugtig klud kan påvirke kabinettets finish negativt. Brug ikke flygtige væsker såsom benzen, acetone eller sprit på kabinettet.
- Undgå brug af insektmidler i nærheden af kabinettet.
- Fjern støv fra tekstilgitteret ved brug af en støvsuger indstillet på lav effekt.
- Vask ikke gitteret i vand, eftersom vandet kan blegne gitterets farve eller gøre det ujævnt.
- Hvis overfladen på subwooferen bliver støvet, kan du forsigtigt afstøve den med en blød, tør kallingrafipensel eller en malerpensel. Brug ikke en fugtig klud.

SPECIFIKATIONER

JBL® STUDIEMONITOR MODEL 4367

Højttalertype:	Tovejs gulvhøjttalere
Lavfrekvenstransducer:	15" (380 mm) 2216Nd-1 Differential Drive®-subwoofer
Mellemtone-/højfrekvenstransducer:	3" (75 mm) D2430K dobbelt kompression
Maks. anbefalet forstærkereffekt:	300 watt RMS
Frekvensområde (-6 dB):	30 Hz – 40 kHz
Følsomhed (2,83 V ved 1 m):	94 dB
Nominel impedans:	6 ohm
Crossover-frekvenser:	700 Hz
Kabinetttype:	Basrefleks via dobbelte frontporte
Indgange:	Dobbelt guldbelagte femvejs terminaler
Mål (H x B x D):	37-1/16" x 22-1/16" x 16-3/4" (941 mm x 560 mm x 425 mm)
Vægt:	119 lb (54 kg)
Finish:	Valnødde- eller sort valnøddefiner

Торговая марка : JBL
 Назначение товара : Пассивная акустическая система
 Изготовитель : Харман Интернешнл Индастриз Инкорпорейтед, США, 06901 Коннектикут, г.Стэмфорд, Атлантик Стрит 400, офис 1500
 Страна происхождения : Индонезия
 Импортёр в Россию : ООО «ХАРМАН РУС СиАйЭс», Россия, 127018, г.Москва, ул. Двинцев, д.12, к 1
 Гарантийный период : 1 год
 Информация о сервисных центрах : www.harman.com/ru тел. +7-800-700-0467
 Срок службы : 5 лет

Товар сертифицирован :



Дата производства : Дата изготовления устройства определяется по двум буквенным обозначениям из второй группы символов серийного номера изделия, следующих после разделительного знака «-». Кодировка соответствует порядку букв латинского алфавита, начиная с января 2010 года: 000000-MY0000000, где «M» - месяц производства (A - январь, B - февраль, C - март и т.д.) и «Y» - год производства (A - 2010, B - 2011, C - 2012 и т.д.).

Используйте устройство только по прямому назначению в соответствии с предоставленной инструкцией. Не пытайтесь самостоятельно вскрывать корпус товара и осуществлять ремонт. В случае обнаружения недостатков или дефектов, обращайтесь за гарантийным обслуживанием в соответствии с информацией из гарантийного талона. Особые условия хранения, реализации и (или) транспортировки не предусмотрены. Избегайте воздействия экстремальных температур, длительного воздействия влаги, сильных магнитных полей. Устройство предназначено для работы в жилых зонах. Срок годности не ограничен при соблюдении условий хранения.

产品中有害物质的名称及含量

部件名称	目标部件	有害物质或元素					
			汞 (Hg)	镉 (Cd)	六价铬 (Cr(VI))	多溴联苯 (PBB)	多溴二苯醚 (PBDE)
箱体	外壳, 面板, 背板等	○	○	○	○	○	○
零部件	喇叭, 电容, 连接器	X	○	○	○	○	○
附件	连接线, 说明书, 包装等	○	○	○	○	○	○

本表格依据 SJ/T 11364 的规定编制

○: 表示该有害物质在该部件所有均质材料中的含量均在 GB/T 26572 规定的限量要求以下。

X: 表示该有害物质至少在该部件的某一均质材料中的含量超出 GB/T 26572 规定的限量要求。



在中华人民共和国境内销售的电子电气产品上将印有“环保使用期”(EPuP)符号。圆圈中的数字代表产品的正常环保使用年限。



HARMAN International Industries, Incorporated
8500 Balboa Boulevard, Northridge, CA 91329 USA

www.jbl.com

© 2015 HARMAN International Industries, Incorporated. Alle rettigheder forbeholdt.

JBL, Differential Drive and HDI er varemærker tilhørende HARMAN International Industries, Incorporated, registreret i USA og/eller andre lande.

Funktioner, specifikationer og udseende kan ændres uden varsel.

CE EAC Delnr. 950-0514-001 Rev. B

JBL[®] 4367

15インチ(380mm)2ウェイ・フロアスタンディング・ラウドスピーカー

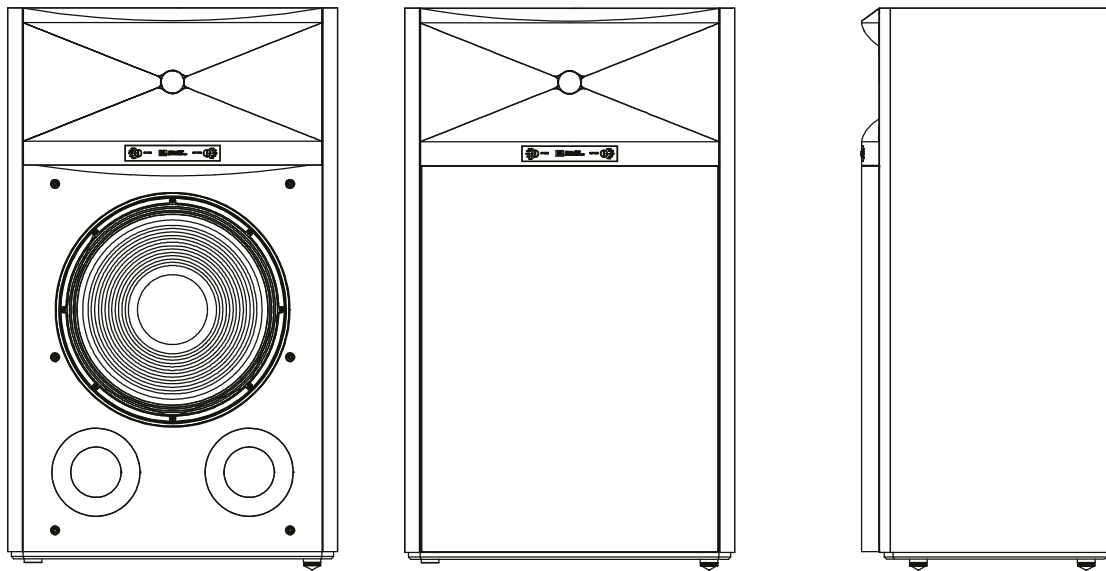

はじめに

JBL 2ウェイ4367ブックシェルフ・ラウドスピーカーをお買い上げいただきありがとうございます。65年以上の間、JBLの技術者たちは世界中の家庭、コンサートホール、レコーディング・スタジオ、映画館用のオーディオ機器を提供してきました。そしてJBL製品は一流のレコーディング・アーティストや音響技術者たちにとって間違いのない製品になったのです。4367は家庭用に設計されたJBLフロアスタンディング・ラウドスピーカーの新しいラインナップです。新たなラウドスピーカーから最高のパフォーマンスを引き出すために、この説明書をよく読んでください。

パッケージの中身

JBL 4367の箱の内容:

- ラウドスピーカー 1
- グリル 1
- 取扱説明書 1
- スパイク足 4
- フロアコースター 4

発送時に損傷があったと思われる場合は、ただちに販売店にご連絡ください。後で使用できるように、箱とこん包材は取っておくことをお勧めします。

スピーカー足の取り付け

スピーカーを使用する前に、スピーカーの金属製の足に付属の差し込みスパイクを取り付けてください。

1. 厚いカーペット、またはクッション性のある床面にスピーカーをひっくり返して置きます。
2. 足に差し込みスパイクをねじ込みます。

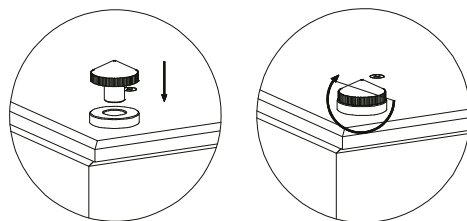

重要: このスピーカーの重さで木またはリノリウム・フロアを傷つけ(ひっかき傷、へこみなど)ないように、常に付属のコースターを使用してください。タイルにひびが入らないように、特にタイルの床では必ずコースターをお使いください。

設置

スピーカーの設置場所を決める前に、選択した位置の床が54 kg (119ポンド)の重量に耐えられる必要があることに注意してください。ステンレス・スチールの足がスピーカーを床にしっかりと固定するので、木やリノリウムといった平らで固い床面が望ましいです。しかし、この固定の仕組みはスピーカーの相当な重量と相まって、どんな床面(カーペットでさえも)でも最高のパフォーマンスをもたらすはずです。

スピーカーの設置位置を決定するには、部屋をよく見て、下のイラストを参考にして設置場所を考えてください。

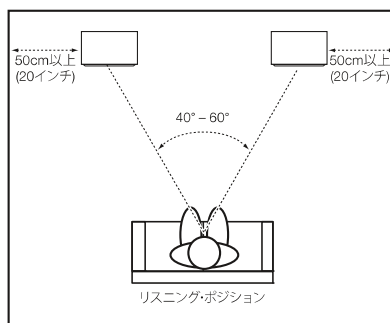

最高のパフォーマンスを得るには、スピーカーを約2~3m(約6~10フィート)離して設置してください。スピーカーをもっと離して設置する場合は、リスニング・ポジションの方に向けて角度を変えてください。

リスナーとスピーカーの角度が40度~60度の時、スピーカーは最も正確なステレオ・サウンドステージを生み出します。

ツイーターがほぼ耳の高さになるようにスピーカーを設置してください。

一般的に、スピーカーが壁または部屋の隅に近づくほど、低音は増加します。最高のパフォーマンスのため、スピーカーは側壁から少なくとも50cm(約20インチ)離して置くことをお勧めします。

スピーカー設置についての注意

- このスピーカーの重さで木またはリノリウム・フロアを傷つけ(ひっかき傷、へこみなど)ないように、常に付属のコースターを使用してください。タイルにひびが入らないように、特にタイルの床では必ずコースターをお使いください。
- パワーアンプ、ヒートレジスター、または高熱を発するその他の物をスピーカーの近くに置かないでください。
- スピーカーを湿気またはほこりの多い場所に設置しないでください。
- スピーカーを直射日光またはその他の強い光にさらされる場所に設置しないでください。
- 4367はビデオシールドされておらず、特定タイプのTVの近くに設置した場合、映像がゆがんだり、変色することがあります。スピーカーのせいでTVの映像がゆがんだり変色したりする場合は、歪みや変色がなくなるまでスピーカーをTVから離してください。

接続

警告: 接続を行う前に、システムの全ての電気部品がオフ(できればACコンセントから抜いてある)になっていることをご確認ください。

スピーカーとアンプにはプラスとマイナス(「+」と「-」)に対応する接続端子があります。4367には2組の接続端子があります。ジャンパーワイヤーをそれぞれの端子に接続します。各端子には「+」と「-」の記号が付いています。さらに「+」端子には赤いリング、「-」端子には黒いリングが付いています。下のイラストをご覧ください。

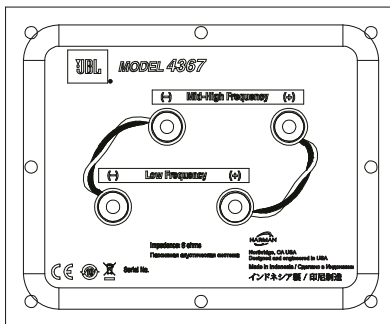

4367は、「+」(赤色)端子の陽電極の電圧がスピーカーのトランスデューサーを外向きに(部屋に向かって)動かすように設計されています。

極性コード付の高品質スピーカーワイヤーの使用をお勧めします。通常、突起部または他のコード付のワイヤーが陽電極(「+」)と考えられます。

確実に適切な極性にするため、スピーカーの各「+」(赤色)端子に、アンプまたはレシーバーの背面にある左と右チャンネルの「+」端子を接続してください。同様に、「-」(黒色)端子も接続してください。レシーバーまたはアンプの取扱説明書を読んで接続手順を確認してください。

基本的なシングルワイヤー接続:

以下の図に示されているように、アンプを各スピーカーに接続してください。スピーカーの端子のどちらか1組を使用できます。

注意: スピーカーワイヤーを接続中に、2組の端子間のジャンパーワイヤーを取り外さないでください。

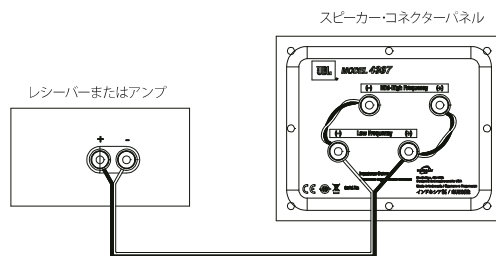

重要: 接続時に、極性を逆に(すなわち、「+」を「-」にまたは「-」を「+」に)接続しないでください。それは、貧弱なステレオ・イメージングとバス・パフォーマンスの低下の原因になります。

4367の金メッキのスピーカー端子は様々なタイプのワイヤーコネクタに対応しています。裸線、スパードコネクタ、ピンコネクタ、およびバナナコネクタ。

裸線またはピンコネクタの使用:

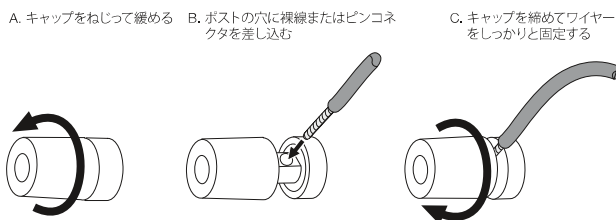

重要: (+)と(-)の線、またはピンが互いに、あるいは他の端子と接触していないことを確認してください。配線に触れると回路がショートし、レシーバーまたはアンプが破損する可能性があります。

スピードコネクタの使用:

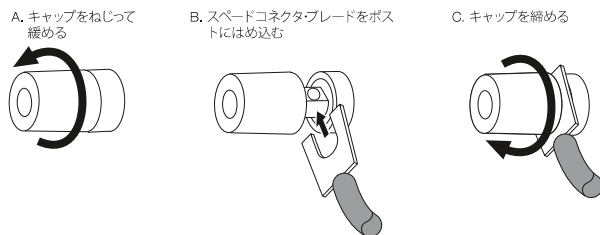

重要: (+)と(-)のスピードコネクタ・ブレードが互いに、あるいは他の端子と接触していないことを確認してください。ブレードに触れると回路がショートし、レシーバーまたはアンプが破損する可能性があります。

バナナコネクタの使用:

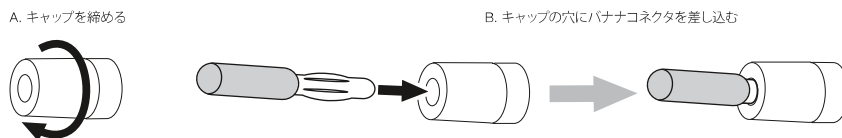

バイワイヤー接続:

4367の接続部には、金属のジャンパーワイヤーでつながれた2組の入力端子があります。上部の端子はツイーター/超高周波ドライバー用で、下部の端子はウーファー用です。

この配置により、1台または2台のステレオ・パワーアンプを使用してスピーカーをバイワイヤー接続することができます。バイワイヤリングにより、従来のシングルワイヤー接続よりも、パワーアンプを選択する際の音響的メリットと柔軟性が得られます。

4367をバイワイヤー接続するにはイラストのように、まず端子のジャンパーワイヤーを取り外してください。

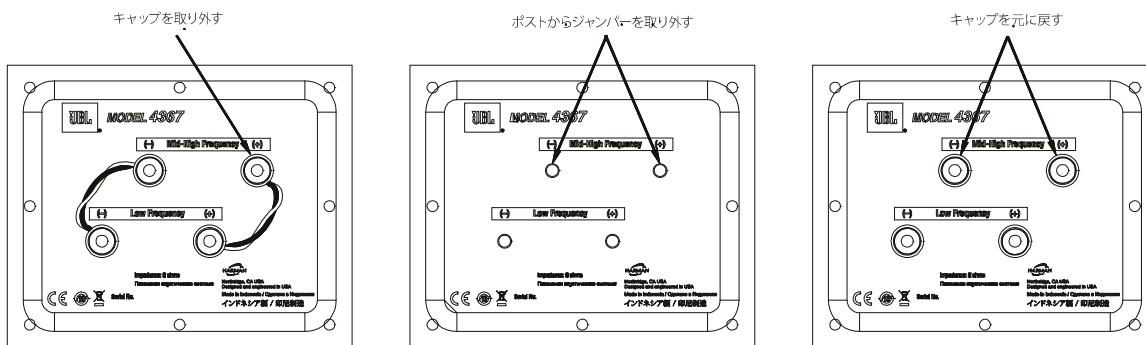

シングルステレオ・パワーアンプとバイワイヤリングさせる場合は、下のイラストの通りにスピーカーを接続してください。

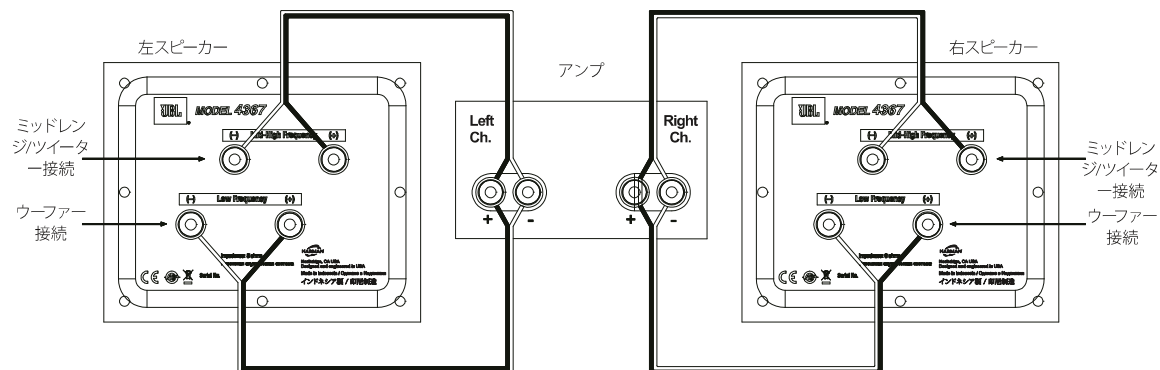

バイワイヤー接続(続き):

2台のステレオ・パワーアンプとバイワイヤリングさせる場合は、下のイラストの通りにスピーカーを接続してください。

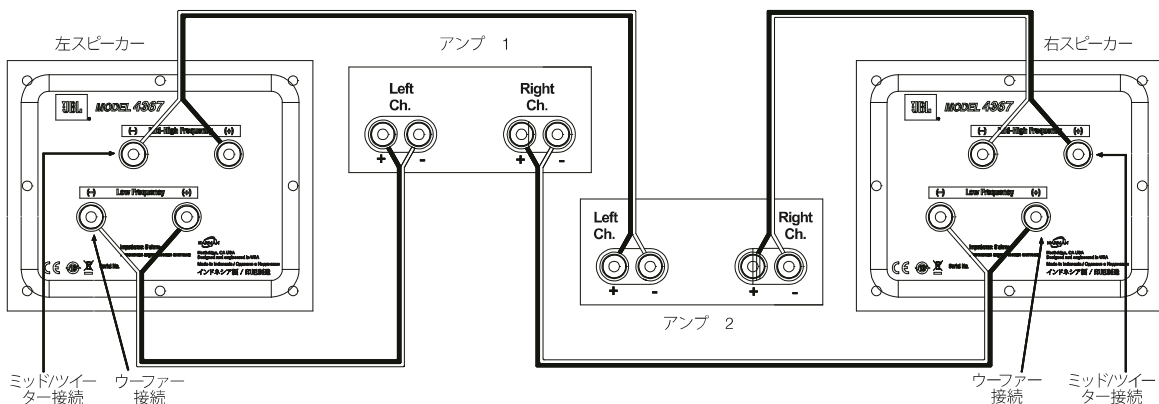

どちらの場合でも、4ページの「基本的なシングルワイヤー接続」の異なるコネクタタイプについての指示に従ってください。注意：様々なスピーカー配線と接続オプションについてさらに情報が必要な場合は、お近くのJBL製品販売店にご連絡ください。

コントロール/調整

4367はウーファーに対する高周波 (HF) レンジと超高周波 (UHF) レンジのバランスを取ったフロントパネル調整がされています。

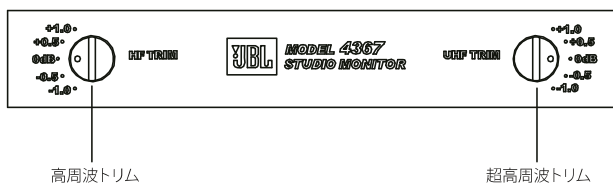

部屋の音響特性またはお好みに合わせてこれらのコントロールを使用し、スピーカーのサウンドを調節できます。スピーカーを工場出荷時のレスポンスに戻したい場合は、コントロールを「0dB」に合わせてください。

大部分のスピーカーと同様に、4367はトランスデューサーを備えており、そのサスペンションを「使い慣らし」最適なパフォーマンスを実現するには数週間かかります。その間、ウーファー、HFおよびUHFドライバー間のバランスが変わることがあるので、その都度HFとUHFコントロールを調整することをお勧めします。

スピーカーの手入れ

- ほこりを取り除くために、清潔な乾いた布でキャビネットを拭いてください。湿った布はキャビネットの仕上げを曇らせることがあります。ベンジン、塗料用シンナーまたはアルコールなどの揮発性の薬品は使用しないでください。
- キャビネットの近くで殺虫剤をスプレーしないでください。
- グリルの布地からほこりを取り除くために、吸引力「低」にセットした電気掃除機を使用してください。
- グリルの色があせたり、色が均一でなくなる可能性があるため、グリルを水洗いしないでください。
- ウーファーコーンの表面にほこりがついた場合、柔らかく乾いた筆または絵筆を使えば、丁寧に掃除ができます。湿った布を使わないでください。

仕様

JBL® スタジオモニター・モデル4367

スピーカータイプ:	2ウェイ・フロアスタンディング・ラウドスピーカー
低周波トランスデューサー	15インチ(380mm)2216Nd-1ディファレンシャル・ドライブ® ウーファー
ミッド/高周波トランスデューサー:	3インチ(75mm)D2430Kデュアル・コンプレッション
最大推奨アンプ出力:	300W RMS
周波数特性(-6dB):	30Hz~40kHz
感度(2.83V@1m):	94dB
公称インピーダンス:	6Ω
クロスオーバー周波数	700Hz
筐体タイプ:	デュアル・フロントファイアリング・ポートを用いたバス・リフレックス
入力:	5ウェイ・デュアル金メッキ・バインディング・ポスト
寸法(高さx幅x奥行):	37-1/16インチx22-1/16インチx16-3/4インチ (941mm x 560mm x 425mm)
重量:	119ポンド(54 kg)
仕上げ:	ウォールナットまたはブラック・ウォールナット木目調化粧板

商標	: JBL
用途	: パッシブな音響システム
製造者	: Харман Интернешнл Индастриз Инкорпорейтед, США, 06901 Коннектикут, г.Стэмфорд, Атлантик Стрит 400, офис 1500
原産国	: Индонезия
ロシアへのインポート	: ООО «ХАРМАН РУС СиАйЭс», Россия, 127018, г.Москва, ул. Двинцев, д.12, к 1
保証期間	: 1 год
サービスセンターに関する情報	: www.harman.com/ru тел. +7-800-700-0467
サービス期間	: 5 лет

商品が認証されています



Дата производства : Дата изготовления устройства определяется по двум буквенным обозначениям из второй группы символов серийного номера изделия, следующих после разделительного знака «-». Кодировка соответствует порядку букв латинского алфавита, начиная с января 2010 года: 000000-MY0000000, где «M» - месяц производства (A - январь, B - февраль, C - март и т.д.) и «Y» - год производства (A - 2010, B - 2011, C - 2012 и т.д.).

Используйте устройство только по прямому назначению в соответствии с предоставленной инструкцией. Не пытайтесь самостоятельно вскрывать корпус товара и осуществлять ремонт. В случае обнаружения недостатков или дефектов, обращайтесь за гарантийным обслуживанием в соответствии с информацией из гарантийного талона. Особые условия хранения, реализации и (или) транспортировки не предусмотрены. Избегайте воздействия экстремальных температур, длительного воздействия влаги, сильных магнитных полей. Устройство предназначено для работы в жилых зонах. Срок годности не ограничен при соблюдении условий хранения.

产品中有害物质的名称及含量

部件名称	目标部件	有害物质或元素					
			汞 (Hg)	镉 (Cd)	六价铬 (Cr(VI))	多溴联苯 (PBB)	多溴二苯醚 (PBDE)
箱体	外壳, 面板, 背板等	○	○	○	○	○	○
零部件	喇叭, 电容, 连接器	X	○	○	○	○	○
附件	连接线, 说明书, 包装等	○	○	○	○	○	○

本表格依据 SJ/T 11364 的规定编制

○ 表示该有害物质在该部件所有均质材料中的含量均在 GB/T 26572 规定的限量要求以下。

X 表示该有害物质至少在该部件的某一均质材料中的含量超出 GB/T 26572 规定的限量要求。



在中华人民共和国境内销售的电子电气产品上将印有“环保使用期”(EPuP)符号。圆圈中的数字代表产品的正常环保使用年限。



ハーマン・インターナショナル株式会社 (HARMAN International, Incorporated)
8500 Balboa Boulevard, Northridge, CA 91329 USA

www.jbl.com

© 2015 HARMAN International Industries, Incorporated (ハーマン・インターナショナル・インダストリーズ株式会社)。無断複写・転載を禁じます。

JBLディファレンシャル・ドライブおよびHDIは、ハーマン・インターナショナル・インダストリーズ 株式会社 (HARMAN International Industries, Incorporated) の登録商標で、米国および/またはその他の国々で登録されています。

特徴、仕様および外観は、予告なしに変更されることがあります。

CE EAC パートNo.950-0514-001概要,B

JBL[®] 4367

15인치(380mm) 양방향 스탠드 라우드스피커

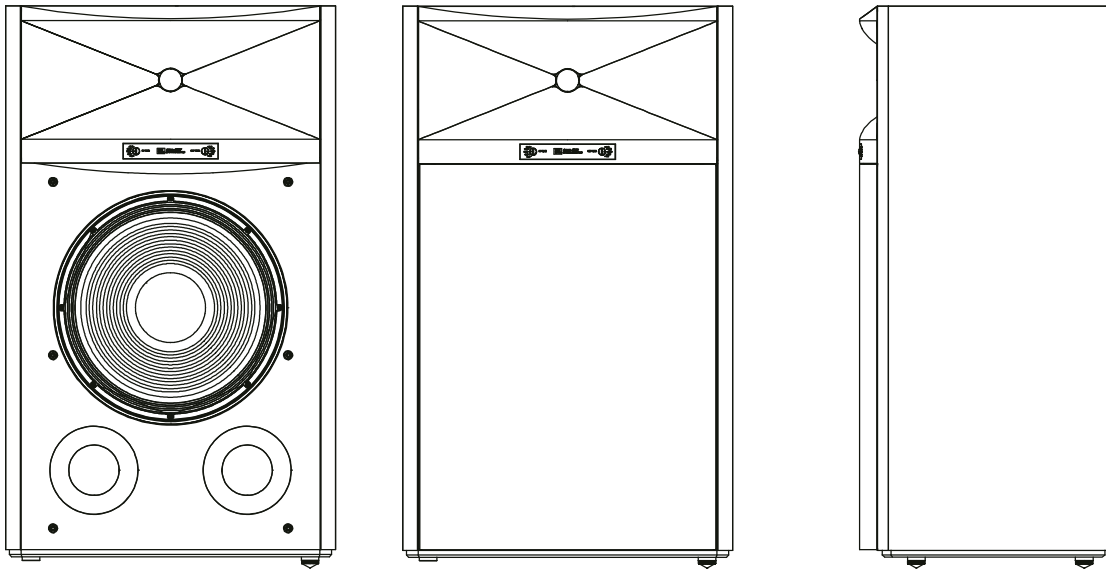

소개

JBL® 4367 양방향 스탠드 라우드스피커를 구매해 주셔서 감사합니다. JBL 엔지니어는 65년 이상 동안 전세계 가정, 콘서트 홀, 레코딩 스튜디오 및 영화관에 오디오 장비를 제공하고 있으며, 최고의 레코딩 아티스트와 사운드 엔지니어들이 JBL 제품을 선택 선택하고 있습니다. 4367은 가정용으로 만들어진 JBL 스탠드 라우드스피커 제품군의 새 멤버입니다. 새 라우드스피커에서 최고의 성능을 얻을 수 있도록 본 지침을 꼼꼼하게 읽으시기 바랍니다.

패키지 구성품

JBL 4367 박스 구성:

- 라우드스피커 1개
- 그릴 1개
- 사용자 설명서 1부
- 스파이크 풋 4개
- 바닥 코스터 4개

배송 손상이 있는 것으로 의심될 경우 대리점에 즉시 알려주세요. 다음에 사용할 수 있도록 상자와 포장재를 보관하는 것이 좋습니다.

스피커 풋 설치

스피커를 사용하기 전에 제공된 스파이크형 인서트를 스피커의 금속 풋에 설치합니다.

1. 두꺼운 카펫이나 폭신한 표면에 스피커의 위 아래를 반대로 돌립니다.
2. 스파이크형 인서트를 풋에 돌려 넣습니다.

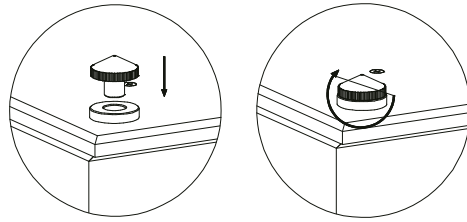

중요: 스피커의 무게 때문에 목재 또는 장판 바닥이 손상(흠집, 눌림 자국 등)되지 않도록 항상 포함된 코스터를 사용하십시오. 특히 타일 표면에 코스터를 사용하여 타일에 금이 가지 않도록 하십시오.

배치

스피커 배치 장소를 정하기 전에 선택한 곳의 바닥이 54kg (119lb) 의 하중을 견딜 수 있는지 확인해야 합니다. 스테인리스 스틸 풋이 스피커를 바닥에 튼튼하게 연결해주므로 목재 또는 장판과 같이 평평하고 딱딱한 표면이 좋습니다. 그러나 스피커의 목적인 무게와 함께 연결 시스템은 카펫 위에서 뿐만 아니라 어떠한 표면에서도 탁월한 성능을 나타냅니다.

스피커의 최종 위치를 정하려면 실내를 살핀 뒤 아래 그림을 참고하여 배치를 고려하십시오.

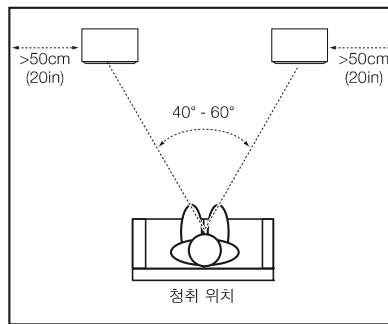

최상의 결과를 위해 2m ~ 3m(6ft ~ 10ft) 간격을 두고 스피커를 배치하십시오. 스피커의 간격을 더 두고 배치할 경우 스피커 각도를 청취 위치로 맞추십시오.

청취자와 스피커 사이 각도가 40 ~ 60도일 때 스피커가 가장 정확한 스테레오 사운드 스테이지를 구현합니다.

트위터가 귀 높이 정도에 오도록 각 스피커를 배치합니다.

일반적으로 스피커가 벽면 또는 구석과 가까울수록 저음 출력이 증가합니다. 최상의 성능을 위해 스피커를 옆 벽면에서 최소 50cm(약 20인치) 떨어트려 배치하는 것이 좋습니다.

스피커 배치 참고 사항:

- 스피커의 무게 때문에 목재 또는 장판 바닥이 손상(흠집, 눌림 자국 등)되지 않도록 항상 포함된 코스터를 사용하십시오. 특히 타일 표면에 코스터를 사용하여 타일에 금이 가지 않도록 하십시오.
- 파워 앰프, 열 조정 장치 또는 열이 많이 발생하는 기타 물체 근처에 스피커를 배치하지 마십시오.
- 매우 습하거나 먼지가 많은 곳에 스피커를 배치하지 마십시오.
- 직사광선이 비추거나 기타 강한 빛에 노출되는 곳에 스피커를 배치하지 마십시오.
- 4367은 비디오 쉘드형이 아니며, TV와 같은 유형에 가까이 둘 경우 화상이 왜곡되거나 변색될 수 있습니다. 스피커 때문에 TV의 화상이 왜곡되거나 변색되는 경우 왜곡 또는 변색이 사라질 때까지 스피커를 TV에서 먼 곳으로 옮기십시오.

연결

주의: 연결하기 전에 시스템의 모든 전기 구성품의 전원이 꺼져 있는지, AC 콘센트에서 플러그가 올바르게 분리되어 있는지 확인하십시오.

스피커와 앰프에는 해당 양극 및 음극("+" 및 "-") 연결 단자가 있습니다. 4367에는 두 세트의 연결 단자가 있습니다. 점퍼 전선은 단자를 서로 연결합니다. 단자는 "+" 및 "-" 로 표시되어 있습니다. 더불어 "+" 단자에는 빨간색 링이 있으며 "-" 단자에는 검은색 링이 있습니다. 아래 그림을 참조하십시오.

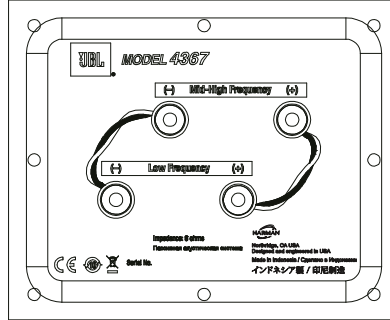

4367은 "+"(빨간색) 단자의 양극 전압이 스피커 변환기를 밖으로(실내 쪽으로) 움직이게 하도록 설계되었습니다.

극성이 표시된 고품질 스피커 전선을 사용하는 것이 좋습니다. 솜은 부분 또는 기타 표시가 있는 전선 측면이 일반적으로 양극("+ ")으로 간주됩니다.

올바른 극성이 되도록 앰프 또는 리시버 뒷면의 좌측 및 우측 채널 "+" 단자를 각 스피커의 해당 "+"(빨간색) 단자에 연결하십시오. "-"(검은색) 단자도 유사한 방법으로 연결합니다. 리시버 또는 앰프의 사용자 설명서를 참조하여 연결 절차를 확인하십시오.

기본 단일 전선 연결:

아래 그림처럼 앰프를 각 스피커에 연결합니다. 스피커의 단자 세트 중 어떤 단자 세트를 사용해도 됩니다. 참고: 스피커 전선 연결 시 단자 두 세트 사이의 점퍼 전선을 제거하지 마십시오.

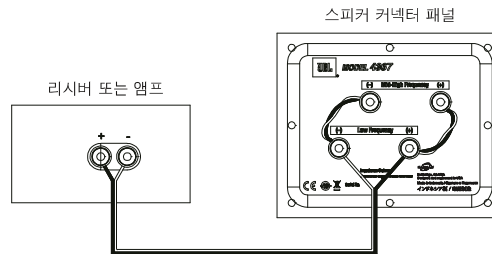

중요: 극성을 바꾸어 연결하지 마십시오(예: "+"를 "-"에 연결하거나 "-"를 "+"에 연결하지 말 것). 극성을 바꾸어 연결할 경우 스테레오 음상이 줄어들고 저음 성능이 약해집니다.

4367의 금 도금 스피커 단자는 비피복 전선, 스페이드 커넥터, 핀 커넥터, 바나나 커넥터 등 다양한 전선 커넥터 유형을 수용할 수 있습니다.

비피복 전선 또는 핀 커넥터 사용:

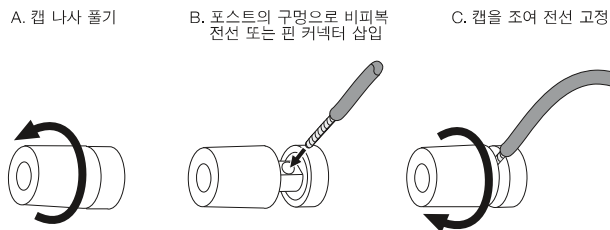

중요: (+) 및 (-) 전선 또는 핀이 서로 닿지 않는지 또는 다른 단자와 닿지 않는지 확인하십시오. 전선이 닿으면 합선이 발생하여 리시버 또는 앰프가 손상될 수 있습니다.

스페이드 커넥터 사용:



중요: (+) 및 (-) 스페이드 커넥터의 날이 서로 닿지 않는지 또는 다른 단자와 닿지 않는지 확인하십시오. 날이 닿으면 합선이 발생하여 리시버 또는 앰프가 손상될 수 있습니다.

바나나 커넥터 사용:

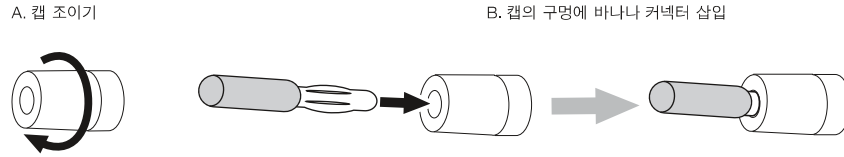

이중 전선 연결:

4367 연결 어셈블리에는 점퍼 전선으로 연결되는 두 세트의 입력 단자가 있습니다. 위쪽의 단자 세트는 고주파수/초고주파수 드라이버용이며, 아래쪽 단자 세트는 우퍼용입니다.

이 배열을 통해 단일 스테레오 파워 앰프 또는 스테레오 파워 앰프 2개를 사용하여 스피커를 이중 배선할 수 있습니다. 이중 배선은 기존의 단일 전선 연결에 비해 음향 이점 및 파워 앰프 선택에 있어 더 큰 유연성을 제공합니다.

4367을 이중 배선하려면 먼저 그림과 같이 단자 점퍼를 제거합니다.

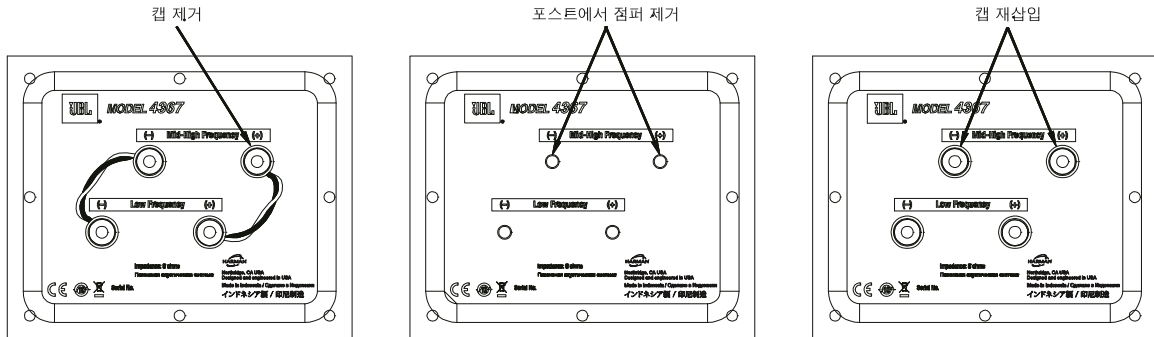

단일 스테레오 파워 앰프로 이중 배선하는 경우 다음 그림과 같이 스피커를 연결합니다.

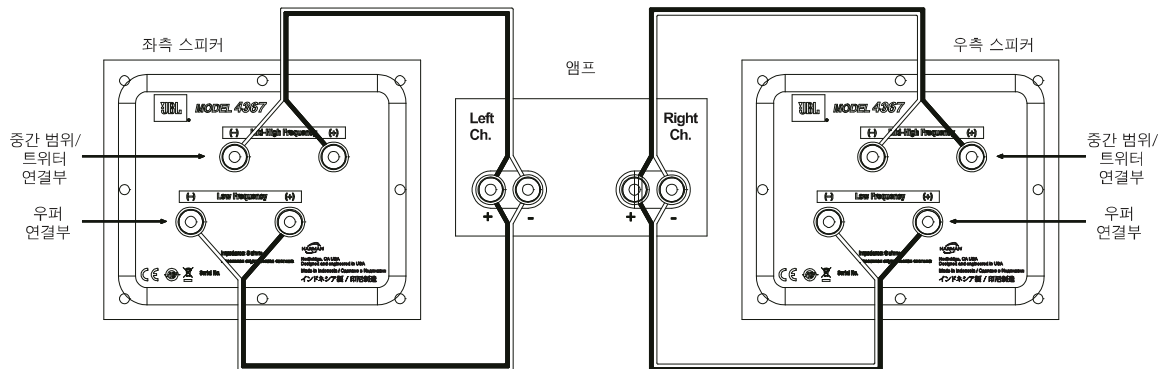

이중 전선 연결(계속):

2개의 스테레오 파워 앰프로 이중 배선하는 경우 다음 그림과 같이 스피커를 연결합니다.

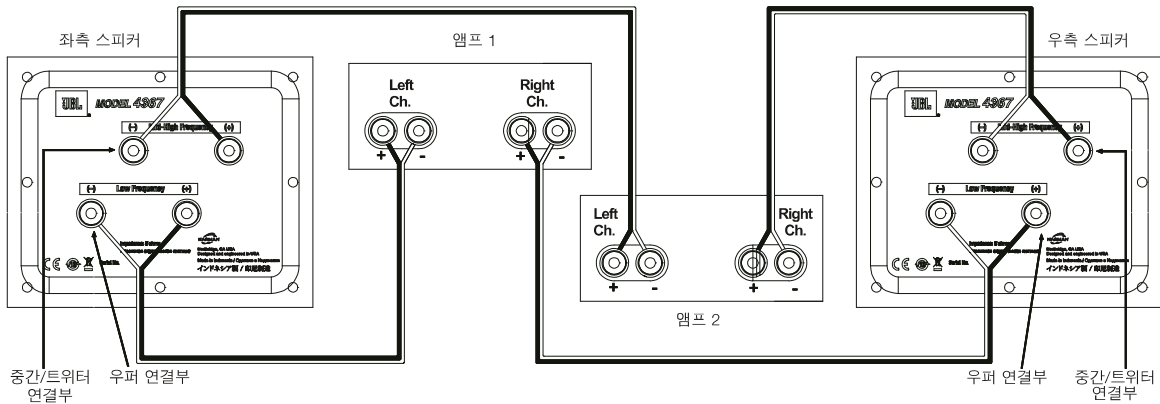

어느 경우이든 4페이지의 기본 단일 전선 연결에 나온 여러 커넥터 유형의 지침을 따르십시오.
참고: 다양한 스피커 전선 및 연결 옵션에 대한 자세한 내용은 지역 JBL 대리점에 문의하십시오.

제어부/조절부

4367에는 단계별 전면 패널 조절부가 있어 고주파수(HF) 범위 및 초고주파수(UHF) 범위를 우퍼에 맞게 균형을 맞출 수 있습니다.

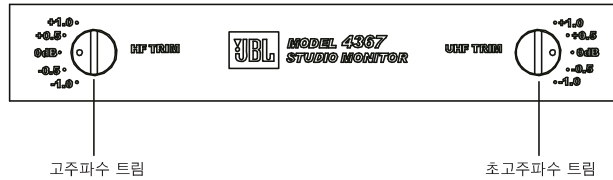

이와 같은 제어부를 사용하여 실내 음향 또는 개인 취향에 따라 스피커 사운드를 조절할 수 있습니다. 스피커를 공장 출고 시 응답으로 되돌리려면 제어부를 "0dB"로 설정하십시오.

대부분의 스피커와 마찬가지로 4367에는 최적의 성능으로 "길드는 데" 몇 주가 걸리는 서스펜션을 가진 변환기가 있습니다. 이 기간 동안 우퍼, HF 및 UHF 드라이버 간의 밸런스가 변경될 수 있으므로 이에 따라 HF 및 UHF 제어부를 조절하는 것이 좋습니다.

스피커 관리

- 캐비닛을 깨끗한 마른 천으로 닦아 먼지를 제거합니다. 젖은 천으로 닦으면 캐비닛 마감에 얼룩이 생길 수 있습니다. 벤젠, 페인트 희석제 또는 알코올과 같은 휘발성 액체를 캐비닛에 사용하지 마십시오.
- 캐비닛 근처에서 살충제를 분사하지 마십시오.
- 그릴 직물에서 먼지를 제거하려면 진공 청소기 흡입 정도를 약하게 설정하여 사용하십시오.
- 그릴 색상이 바래거나 고르지 않게 될 수 있으니 그릴을 물로 세척하지 마십시오.
- 우퍼 콘의 표면에 먼지가 낀 경우 마른 상태의 부드러운 캘리그래피용 붓이나 미술용 붓으로 조심스럽게 쓸어내십시오. 젖은 천을 사용하지 마십시오.

사양

JBL® 스튜디오 모니터 모델 4367

스피커 유형:	양방향 스탠드 라우드스피커
저주파수 변환기:	15인치(380mm) 2216Nd-1 Differential Drive® 우퍼
중간/고주파수 변환기:	3인치(75mm) D2430K 이중 압축
최대 권장 앰프 출력:	300W RMS
주파수 응답(-6dB):	30Hz ~ 40kHz
민감도(2.83V@1m):	94dB
공칭 임피던스:	6Ω
크로스오버 주파수:	700Hz
인클로저 유형	듀얼 전면 방사 포트를 통한 베이스 리플렉스
입력:	듀얼 금 도금 5방향 결박 단자
치수(높이 x 너비 x 깊이):	37-1/16" x 22-1/16" x 16-3/4" (941mm x 560mm x 425mm)
중량:	54kg (119lb)
마감:	월넛 또는 블랙 월넛 우드그레인 베니어

Торговая марка	: JBL
Назначение товара	: Пассивная акустическая система
Изготовитель	: Харман Интернешнл Индастриз Инкорпорейтед, США, 06901 Коннектикут, г.Стэмфорд, Атлантик Стрит 400, офис 1500
Страна происхождения	: Индонезия
Импортер в Россию	: ООО «ХАРМАН РУС СиАйЭс», Россия, 127018, г.Москва, ул. Двинцев, д.12, к 1
Гарантийный период	: 1 год
Информация о сервисных центрах	: www.harman.com/ru тел. +7-800-700-0467
Срок службы	: 5 лет

Товар сертифицирован



Дата производства : Дата изготовления устройства определяется по двум буквенным обозначениям из второй группы символов серийного номера изделия, следующих после разделительного знака «-». Кодировка соответствует порядку букв латинского алфавита, начиная с января 2010 года: 000000-MY0000000, где «M» - месяц производства (A - январь, B - февраль, C - март и т.д.) и «Y» - год производства (A - 2010, B - 2011, C - 2012 и т.д.).

Используйте устройство только по прямому назначению в соответствии с предоставленной инструкцией. Не пытайтесь самостоятельно вскрывать корпус товара и осуществлять ремонт. В случае обнаружения недостатков или дефектов, обращайтесь за гарантийным обслуживанием в соответствии с информацией из гарантийного талона. Особые условия хранения, реализации и (или) транспортировки не предусмотрены. Избегайте воздействия экстремальных температур, длительного воздействия влаги, сильных магнитных полей. Устройство предназначено для работы в жилых зонах. Срок годности не ограничен при соблюдении условий хранения.

产品中有害物质的名称及含量

部件名称	目标部件	有害物质或元素					
			汞 (Hg)	镉 (Cd)	六价铬 (Cr(VI))	多溴联苯 (PBB)	多溴二苯醚 (PBDE)
箱体	外壳, 面板, 背板等	○	○	○	○	○	○
零部件	喇叭, 电容, 连接器	X	○	○	○	○	○
附件	连接线, 说明书, 包装等	○	○	○	○	○	○

本表格依据 SJ/T 11364 的规定编制

○ 表示该有害物质在该部件所有均质材料中的含量均在 GB/T 26572 规定的限量要求以下。

X 表示该有害物质至少在该部件的某一均质材料中的含量超出 GB/T 26572 规定的限量要求。



在中华人民共和国境内销售的电子电气产品上将印有“环保使用期”(EPuP)符号。圆圈中的数字代表产品的正常环保使用年限。



HARMAN International, Incorporated
8500 Balboa Boulevard, Northridge, CA 91329 USA

www.jbl.com

© 2015 HARMAN International Industries, Incorporated. All rights reserved.

JBL, Differential Drive 및 HDI는 미국 및/또는 기타 국가에 등록된 HARMAN International Industries, Incorporated의 상표입니다.

기능, 사양 및 외관은 예고 없이 변경될 수 있습니다.

CE EAC 부품 번호 950-0514-001 개정 B

JBL[®] 4367

15" (380 mm) 二分频落地式扬声器

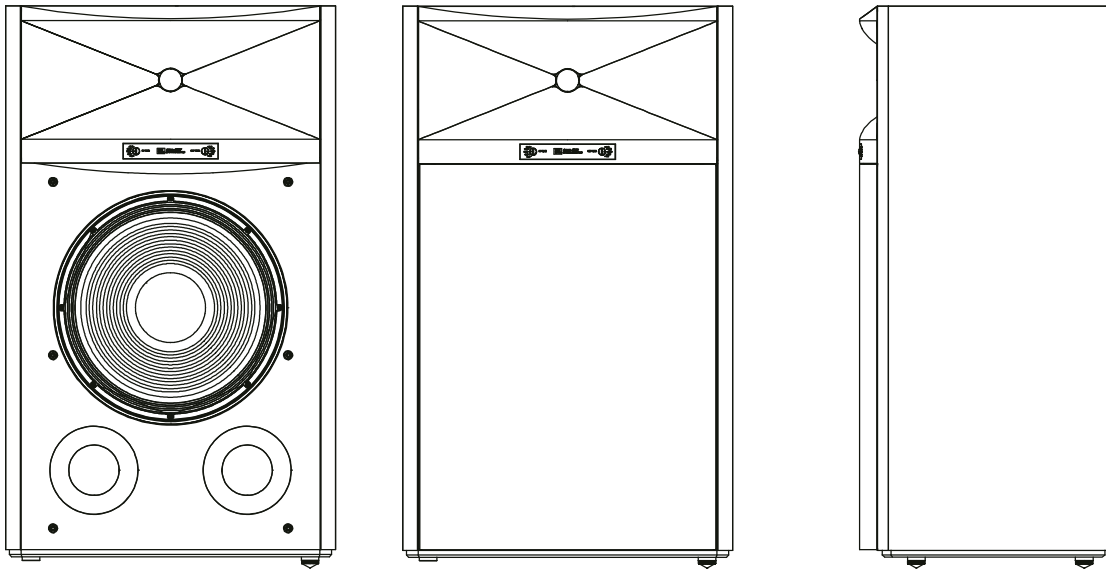

简介

感谢您购买 JBL® 4367 二分频落地式扬声器。逾 65 年来，JBL 工程师一直为全球各地的家庭、音乐厅、录音棚和电影院提供音频设备，已成为领先的唱片艺术家和录音师的首选品牌。4367 是 JBL 专为家用设计的落地式扬声器系列的最新成员。要使扬声器发挥最佳性能，请通读本指引。

包装内容

每个 JBL 4367 包装盒内含：

- 1 – 扬声器
- 1 – 网罩
- 1 – 用户手册
- 4 – 脚钉
- 4 – 地板垫

若您怀疑运送过程对产品造成了损坏，请及时联系经销商。强烈建议您保留包装盒和包装材料，以备日后使用。

安装扬声器支脚

使用扬声器前，请将随附的脚钉安装到扬声器的金属支脚上。

1. 将扬声器倒置在铺设了厚地毯或垫子的表面。
2. 将脚钉拧进支脚中。

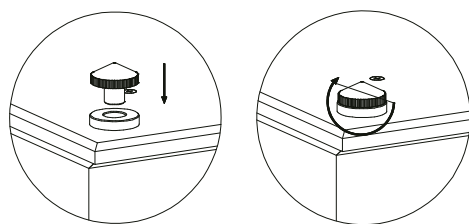

重要信息：由于扬声器较重，因此要避免对木质或亚麻地板造成损坏（刮划、压痕等），请谨记使用随附的地板垫。对于瓷砖地板尤其要如此，以免瓷砖碎裂。

布置

确定摆放扬声器的位置前，请注意所选位置的地板必须能够支撑起 54 kg (119 lb) 的重量。由于需要借助扬声器的不锈钢支脚联结装置将其牢牢地固定在地板上，因此最好选择木质或亚麻等硬表面。虽然如此，即使联结装置加上扬声器有相当的分量，但其在几乎任何表面（例如地毯）上依然有出色的性能表现。

要确定扬声器的最终摆放位置，请仔细观察室内环境并参考下图。

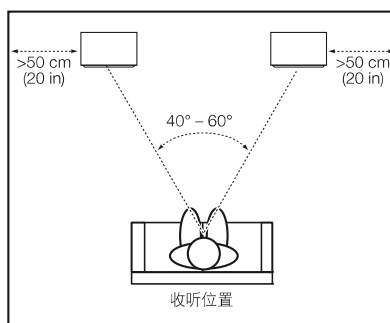

要达到最佳效果，请保证扬声器之间有约 2 到 3 米（6 到 10 英尺）的距离。如果需要更大的距离，请调整扬声器角度以朝向收听位置。

听众和扬声器之间的角度保持在 40 至 60 度之间时，扬声器才能够产生出最准确的立体声声场。

对各个扬声器进行定位，使高音扬声器处于与耳朵相同或相近的高度。

一般情况下，扬声器越贴近墙壁或角落，低音输出越强劲。要达到最佳效果，我们建议在扬声器和侧面墙壁之间至少保留 50 厘米（20 英寸）的距离。

扬声器布置注意事项：

- 由于扬声器较重，因此要避免对木质或亚麻地板造成损坏（刮划、压痕等），请谨记使用随附的地板垫。对于瓷砖地板尤其要如此，以免瓷砖碎裂。
- 切勿将扬声器摆放到功放、电热器或其他能够产生热量的设备附近。
- 切勿将扬声器摆放在潮湿或多尘的位置。
- 切勿将扬声器摆放在直接光照下或有其他强光源的位置。
- 4367 无视频遮蔽功能，因此摆放在某些款式的电视机附近时会失真，或使电视机色彩失准。若出现此情况，请将扬声器摆放到其他位置，直至现象消失。

连接

警示：连接前，请确保已关闭系统的所有电气部件（最好断开与交流电插座的连接）。

扬声器和功放都有对应的正极和负极（"+" 和 "-"）连接端子。4367 拥有两套连接端子，请使用跳线以连接两者。端子上标记了 "+" 和 "-"。另外，"+" 端子以红色圆环标记， "-" 端子则以黑色圆环标记。具体请参见下图。

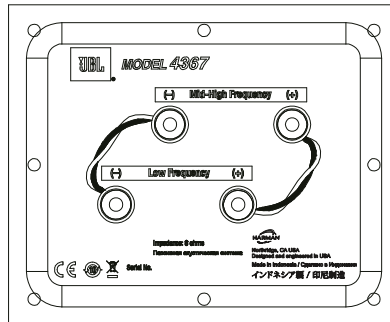

4367 经设计，其 "+"（红色）端子有正电压时会使扬声器换能器向外移动（朝向房间）。

强烈建议您使用带有极性标识的优质扬声器线缆。一般情况下，带有脊线或其他标识的线缆一侧是正极（"+"）。

为确保极性正确，请将功放或接收器背面的左和右声道 "+" 端子连接至每个扬声器上相应的 "+"（红色）端子。用类似的方法连接 "-"（黑色）端子。请参阅您的功放或接收器随附的用户手册以确认连接程序是否正确。

基本的单线连接：

按照下图所示，将功放连接至每个扬声器。您可以使用扬声器的任一套端子完成此操作。注意：连接扬声器线缆时，请勿卸下两套端子之间的跳线。

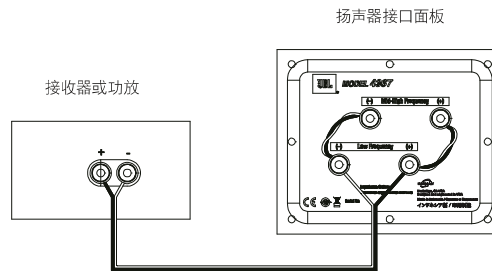

重要信息：连接时，请勿错接极性（将 "+" 连接至 "-"，反之亦然）。否则，会导致立体声声场成像质量下降和低音减弱。

4367 的镀金扬声器端子可接受多种类型的接线器，其中包括：裸线、平接线片、销钉接头和香蕉式插头。

使用裸线或销钉接头：

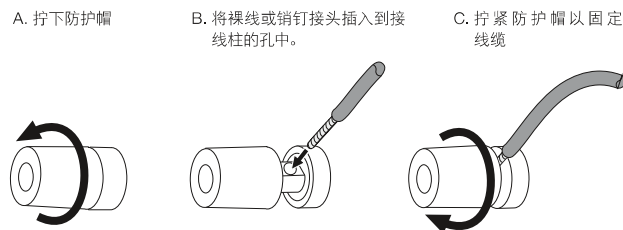

重要信息：请确保 (+) 和 (-) 线或销钉没有互相接触或接触到其他端子。导线互接会导致短路，令接收器或功放受损。

使用平接线片：



重要信息：请确保 (+) 和 (-) 平接线片没有互相接触或接触到其他端子。接线片互接会导致短路，令接收器或功放受损。

使用香蕉式插头：

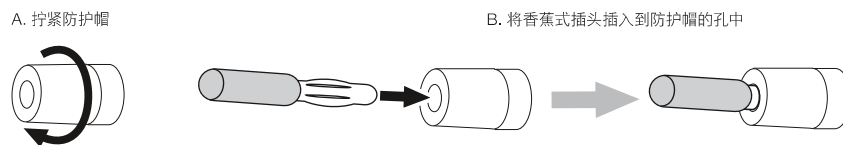

双线分音连接：

4367 连接组件有两套使用跳线互相连接的输入端子。上面一套端子供高频/超高频扬声器使用，下面一套供低音炮使用。

这种布置让您可以使用一个或两个立体声功放，以双线分音的方式来连接扬声器。相对于传统的单线连接，双线分音具备声音优势，在功放选择上也更加灵活。

要使 4367 实现双线分音，首先请按下图所示卸下端子跳线。

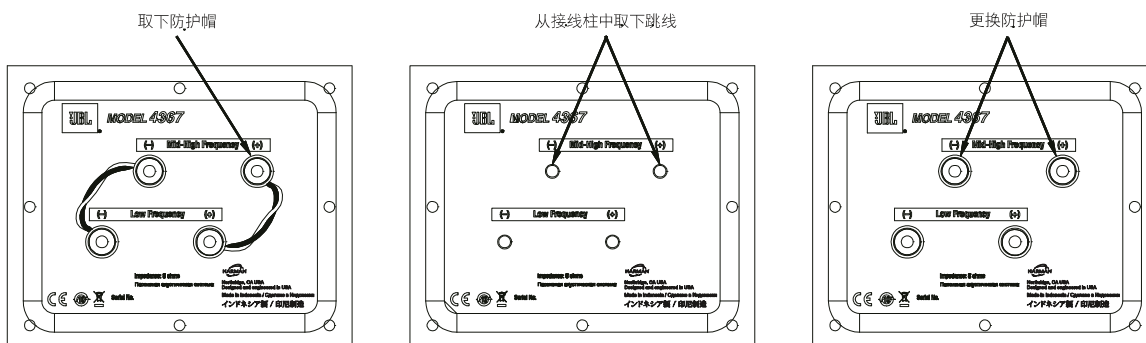

若您使用单个立体声功放进行双线分音，请按下图所示连接扬声器。

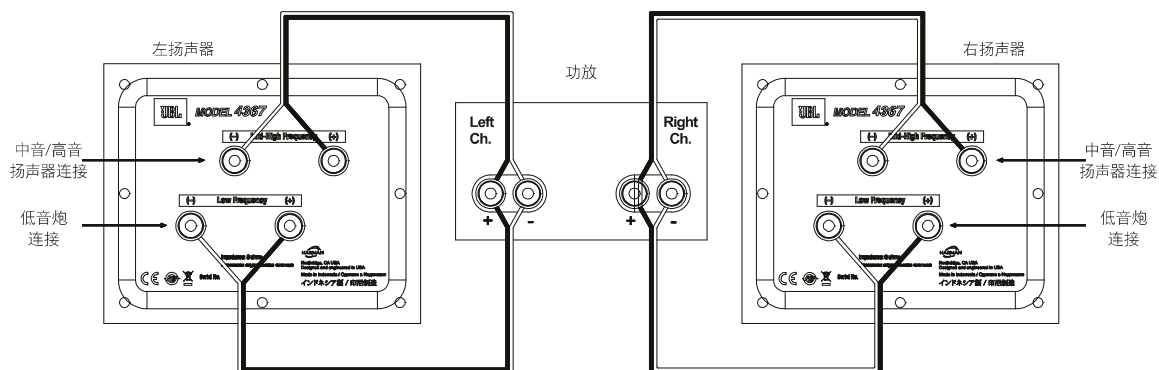

双线分音连接（续）：

若您使用两个立体声功放进行双线分音，请按下图所示连接扬声器。

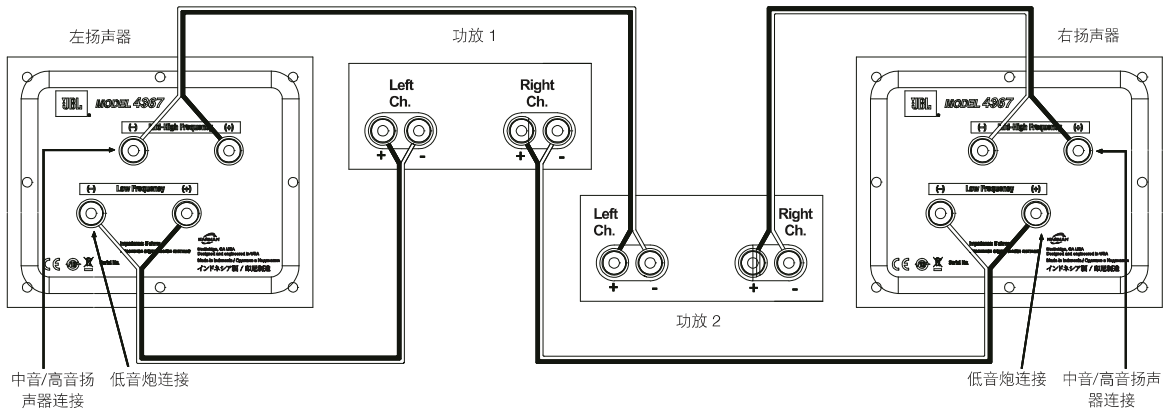

按照第 4 页的基本单线连接所述的指引，针对不同接口进行操作。

注意：有关各种扬声器线缆和连接选项的更多信息，请联系当地的 JBL 经销商。

控件/调整

4367 配有阶跃式前面板调整控件，助您依据低音炮性能随时调整高频 (HF) 范围和超高频 (UHF) 范围。

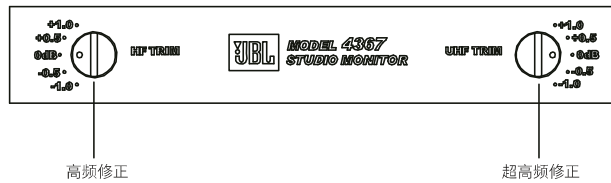

您可以根据房间的声学条件和个人口味使用这些控件以调整扬声器。若要将扬声器的响应调回出厂默认值，请将控件设为 "0dB"。

与大多数扬声器一样，4367 换能器的悬浮单元需要“充分煲机”数周才能发挥最佳性能。在此期间，低音炮、高频和超高频驱动器之间的平衡可能会频繁变化，因此强烈建议您根据具体情况调整高频和超高频控件。

扬声器护理

- 擦拭音箱时，请使用洁净、干燥的纤维布。湿布可能会使音箱涂层变得黯哑。请勿在音箱上使用挥发性溶液，如苯、油漆稀释剂或酒精。
- 请勿在音箱附近喷洒杀虫剂。
- 要除去网罩纤维上的灰尘，请使用吸尘器并将吸力设置为低。
- 请勿将网罩放在水中刷洗，这会使网罩掉色或使网罩表面变得不平整。
- 如果低音炮锥盆的表面积尘太多，您可以用一把柔软、干燥的毛笔或油漆刷仔细地扫除。请勿使用湿布。

规格

JBL® 演播监听系列 4367

扬声器类型:	二分频落地式扬声器
低频换能器:	15" (380 mm) 2216Nd-1 Differential Drive® 低音炮
中/高频换能器:	3" (75 mm) D2430K 双压缩
最大建议功放功率:	300 W RMS
频率响应 (-6 dB):	30 Hz – 40 kHz
灵敏度 (2.83 V @ 1 m):	94 dB
标称阻抗:	6 Ohm
分频频率:	700 Hz
音箱类型:	利用双前出式倒相孔实现低音反射
输入:	双镀金五分频接线柱
尺寸 (高 x 宽 x 厚):	37-1/16" x 22-1/16" x 16-3/4" (941 mm x 560 mm x 425 mm)
重量:	119 lb (54 kg)
外饰:	胡桃木或黑色胡桃木木纹饰面

Торговая марка	: JBL
Назначение товара	: Пассивная акустическая система
Изготовитель	: Харман Интернешнл Индастриз Инкорпорейтед, США, 06901 Коннектикут, г.Стэмфорд, Атлантик Стрит 400, офис 1500
Страна происхождения	: Индонезия
Импортер в Россию	: ООО «ХАРМАН РУС СиАйЭс», Россия, 127018, г.Москва, ул. Двинцев, д.12, к 1
Гарантийный период	: 1 год
Информация о сервисных центрах	: www.harman.com/ru тел. +7-800-700-0467
Срок службы	: 5 лет

Товар сертифицирован



Дата производства : Дата изготовления устройства определяется по двум буквенным обозначениям из второй группы символов серийного номера изделия, следующих после разделительного знака «-». Кодировка соответствует порядку букв латинского алфавита, начиная с января 2010 года: 000000-MY0000000, где «M» - месяц производства (A - январь, B - февраль, C - март и т.д.) и «Y» - год производства (A - 2010, B - 2011, C - 2012 и т.д.).

Используйте устройство только по прямому назначению в соответствии с предоставленной инструкцией. Не пытайтесь самостоятельно вскрывать корпус товара и осуществлять ремонт. В случае обнаружения недостатков или дефектов, обращайтесь за гарантийным обслуживанием в соответствии с информацией из гарантийного талона. Особые условия хранения, реализации и (или) транспортировки не предусмотрены. Избегайте воздействия экстремальных температур, длительного воздействия влаги, сильных магнитных полей. Устройство предназначено для работы в жилых зонах. Срок годности не ограничен при соблюдении условий хранения.

产品中有害物质的名称及含量

部件名称	目标部件	有害物质或元素					
			汞 (Hg)	镉 (Cd)	六价铬 (Cr(VI))	多溴联苯 (PBB)	多溴二苯醚 (PBDE)
箱体	外壳, 面板, 背板等	○	○	○	○	○	○
零部件	喇叭, 电容, 连接器	X	○	○	○	○	○
附件	连接线, 说明书, 包装等	○	○	○	○	○	○

本表格依据 SJ/T 11364 的规定编制

○: 表示该有害物质在该部件所有均质材料中的含量均在 GB/T 26572 规定的限量要求以下。

X: 表示该有害物质至少在该部件的某一均质材料中的含量超出 GB/T 26572 规定的限量要求。



在中华人民共和国境内销售的电子电气产品上将印有“环保使用期”(EPuP)符号。圆圈中的数字代表产品的正常环保使用年限。



HARMAN International, Incorporated
8500 Balboa Boulevard, Northridge, CA 91329 USA

www.jbl.com

© 2015 HARMAN International Industries, Incorporated. 保留所有权利。

JBL、Differential Drive 和 HDI 是 HARMAN International Industries, Incorporated 在美国和/或其他国家和地区的注册商标。

如性能、规格及外观等有更改，恕不另行通知。

CE EAC Part No. 950-0514-001 Rev. B