



# JBL CINEMA SB190



**РУКОВОДСТВО ПОЛЬЗОВАТЕЛЯ**

---

## **ВАЖНАЯ ИНФОРМАЦИЯ ПО ТЕХНИКЕ БЕЗОПАСНОСТИ**

### **Проверьте напряжение в сети перед использованием**

Звуковая панель и сабвуфер JBL CINEMA BAR 190 предназначены для использования в сети с переменным током с напряжением в 100–240 В и частотой в 50/60 Гц. Подключение к сетевому напряжению с другими характеристиками может представлять собой угрозу безопасности и пожарную опасность и может повредить устройство. Если у вас имеются вопросы по требованиям к питанию вашей модели или по напряжению в сети в вашем регионе, обратитесь к продавцу или к представителю службы поддержки, перед тем как включать устройство в настенную розетку.

### **Не используйте удлинители**

Чтобы избежать угроз безопасности, используйте только шнур питания из комплекта устройства. Не рекомендуется использовать удлинитель с этим устройством. Не прокладывайте шнур питания устройства и других электрических приборов под ковриками или коврами и не ставьте на него тяжелые предметы. Поврежденный шнур питания следует немедленно заменить в авторизованном сервисном центре на шнур, который соответствует техническим характеристикам изготовителя.

### **Аккуратно обращайтесь со шнуром питания переменного тока**

При отключении шнура питания от розетки всегда тяните за вилку. Запрещается тянуть за шнур. Если вы не планируете использовать динамик на протяжении значительного периода времени, отключите его от сети питания.

### **Не открывайте корпус**

Внутри этого продукта нет компонентов, которые обслуживаются пользователем. Открытие корпуса может создать угрозу поражения током, а любое изменение продукта приведет к аннулированию гарантии. Если вода случайно попадет в устройство, немедленно отключите его от сети и обратитесь в авторизованный сервисный центр.

# СОДЕРЖАНИЕ

---

## ВАЖНАЯ ИНФОРМАЦИЯ ПО ТЕХНИКЕ БЕЗОПАСНОСТИ 2

---

## 1 ВВЕДЕНИЕ 4

---

## 2 КОМПЛЕКТ ПОСТАВКИ 4

---

## 3 КРАТКИЙ ОБЗОР ИЗДЕЛИЯ 5

- 3.1 ЭЛЕМЕНТЫ УПРАВЛЕНИЯ И ИНДИКАТОРЫ 5
- 3.2 РАЗЪЕМЫ 6
- 3.3 САБВУФЕР 6
- 3.4 ПУЛЬТ ДИСТАНЦИОННОГО УПРАВЛЕНИЯ 6

---

## 4 МЕСТОПОЛОЖЕНИЕ 7

- 4.1 РАСПОЛОЖЕНИЕ НА СТОЛЕ 7
- 4.2 УСТАНОВКА НА СТЕНЕ 8

---

## 5 ПОДКЛЮЧЕНИЕ 8

- 5.1 ПОДКЛЮЧЕНИЕ К ТВ И ЦИФРОВЫМ УСТРОЙСТВАМ 8
- 5.2 BLUETOOTH-СОЕДИНЕНИЕ 10

---

## 6 ВОСПРОИЗВЕДЕНИЕ 11

- 6.1 ВКЛЮЧЕНИЕ / АВТОМАТИЧЕСКИЙ РЕЖИМ ОЖИДАНИЯ / АВТОМАТИЧЕСКОЕ ПРОБУЖДЕНИЕ 11
- 6.2 ВОСПРОИЗВЕДЕНИЕ ИЗ ТВ-ИСТОЧНИКА 12
- 6.3 ВОСПРОИЗВЕДЕНИЕ ЧЕРЕЗ ВХОД HDMI IN 12
- 6.4 ВОСПРОИЗВЕДЕНИЕ С BLUETOOTH-ИСТОЧНИКА 13

---

## 7 НАСТРОЙКИ ЗВУКА 13

- 7.1 DOLBY ATMOS® (ВИРТУАЛЬНАЯ ТЕХНОЛОГИЯ) 13
- 7.2 ПРЕДУСТАНОВЛЕННЫЕ НАСТРОЙКИ ЭКВАЛАЙЗЕРА 14
- 7.3 РЕЖИМ ГОЛОСА 14
- 7.4 УСИЛЕНИЕ БАСА 15

---

## 8 ВОССТАНОВЛЕНИЕ ЗАВОДСКИХ НАСТРОЕК 15

---



---

## 9 ПЕРЕПОДКЛЮЧЕНИЕ САБВУФЕРА 16

---



---

## 10 ХАРАКТЕРИСТИКИ ИЗДЕЛИЯ 16

---



---

## 11 УСТРАНЕНИЕ НЕПОЛАДОК 17

---



---

## 12 ТОРГОВЫЕ МАРКИ 18

---

## 1 ВВЕДЕНИЕ

Благодарим вас за покупку звуковой панели и сабвуфера JBL CINEMA BAR 190, которые разработаны для того, чтобы у вас дома всегда был непревзойденный звук. Мы призываем вас уделить несколько минут чтению этого руководства, где описано изделие и содержатся пошаговые инструкции, которые помогут вам в настройке и начале работы.

Дизайн и технические характеристики могут изменяться без предварительного уведомления. По любым вопросам касательно звуковой панели, установки или работы обращайтесь к продавцу или представителю службы поддержки, либо посетите наш веб-сайт: [www.jbl.com](http://www.jbl.com).

## 2 КОМПЛЕКТ ПОСТАВКИ

Аккуратно распакуйте коробку и проверьте наличие следующих деталей. Если какая-либо деталь повреждена или отсутствует, не используйте ее и обратитесь к продавцу или представителю службы поддержки.

### Основной блок



### Сабвуфер



### Пульт дистанционного управления (с 2 батарейками AAA)

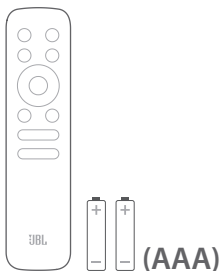

### Электрический шнур\*

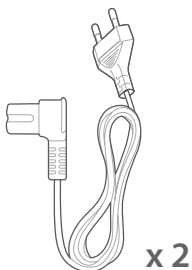

\* Длина шнура питания и тип вилки зависит от региона.

Кабель HDMI

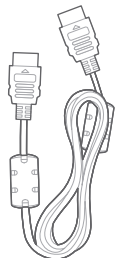

Комплект для настенного крепления

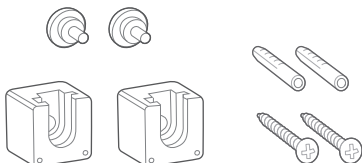

Информация о товаре и шаблон для крепления на стену



## 3 КРАТКИЙ ОБЗОР ИЗДЕЛИЯ

### 3.1 Элементы управления и индикаторы

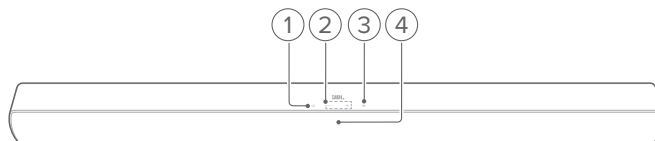

1. **⏻ (Питание)**
  - Включение или переход в режим ожидания
2. **+/- (Громкость)**
  - Уменьшение или увеличение громкости
  - Нажмите и удерживайте, чтобы увеличивать или уменьшать громкость непрерывно
  - Нажмите обе кнопки одновременно, чтобы отключить или снова включить звук
3. **⌂ (Источник)**
  - Выбор источника звука: **HDMI ARC** (по умолчанию, телевизор, подключенный в разъем **HDMI OUT (TV ARC / TV eARC)**, **HDMI IN** (цифровое устройство, подключенное в разъем **HDMI IN**), **оптический** (телевизор / цифровое устройство, подключенное в разъем **OPTICAL**), либо **Bluetooth**
4. **Индикаторы состояния**

●	Красный (непрерывно светится)	Переход в режим ожидания
○	Белый (непрерывно светится)	Выбран источник HDMI ARC
●	Желтый (непрерывно светится)	Выбран источник HDMI IN
●	Янтарный (непрерывно светится)	Выбран оптический источник
●	Синий (непрерывно светится)	Подключено к Bluetooth
⦿	Синий (быстро мигает)	Переход в режим сопряжения Bluetooth
●	Зеленый (непрерывно светится)	Воспроизведение аудио Dolby Atmos
\	Быстро мигает (с цветом текущего выбранного источника звука)	Процесс изменения громкости
\	Медленно мигает (с цветом текущего выбранного источника звука)	Достигнут максимальный / минимальный уровень громкости
\	Продолжительно медленно мигает (с цветом текущего выбранного источника звука)	Звук отключен

### 3.2 Разъемы

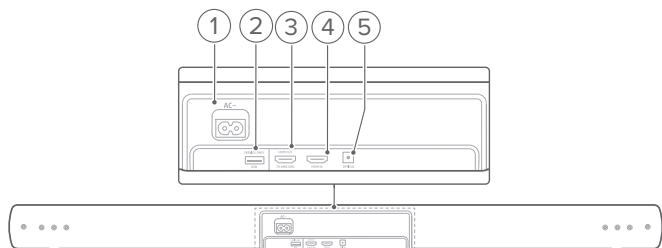

#### 1. AC~

- Подключение к питанию

#### 2. USB

- USB-разъем для обновления программного обеспечения (только для технического обслуживания)
- Подключение к USB-накопителю для воспроизведения аудио (только в версии для США)

#### 3. HDMI OUT (TV ARC/ TV eARC)

- Подключение ко входу HDMI ARC / HDMI eARC на вашем телевизоре

#### 4. HDMI IN

- Подключение к выходу HDMI на цифровом устройстве

#### 5. OPTICAL

- Подключение к оптическому выходу на телевизоре или к цифровому устройству

### 3.3 Сабвуфер

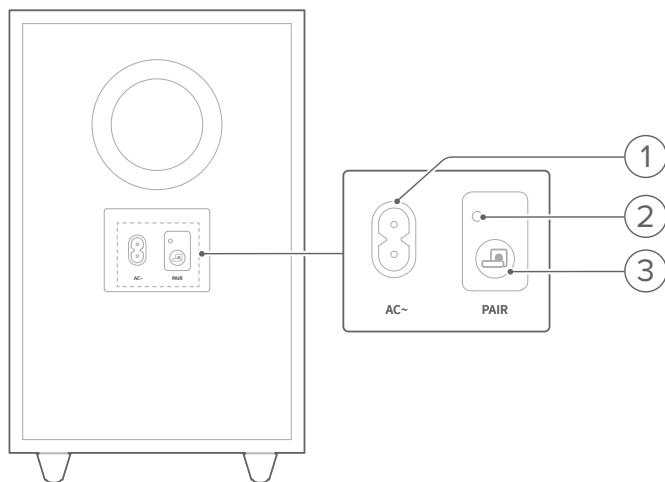

#### 1. AC~

- Подключение к питанию

#### 2. Индикатор состояния подключения

	Янтарный (непрерывно светится)	Сабвуфер подключен к звуковой панели
	Янтарный (быстро мигает)	Режим сопряжения
	Янтарный (медленно мигает)	Режим ожидания

#### 3.

- Нажмите и удерживайте, чтобы заново подключить сабвуфер к звуковой панели

### 3.4 Пульт дистанционного управления

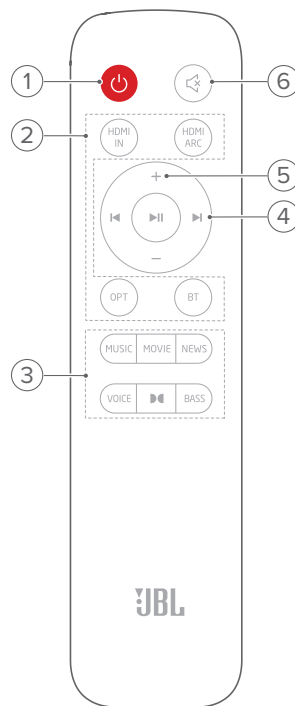

#### 1.

- Включение или переход в режим ожидания

#### 2. Переключатели источника

##### HDMI IN

- Выбор входа HDMI IN в качестве источника сигнала

##### HDMI ARC

- Выбор HDMI ARC в качестве источника сигнала

##### OPT

- Выбор оптического источника

##### BT

- Выбор источника Bluetooth
- Нажмите и удерживайте для подключения другого устройства Bluetooth

#### 3. Кнопки звуковых эффектов

##### NEWS / MUSIC / MOVIE

- Выбор предустановленных настроек эквалайзера (EQ) для просмотра новостей/фильмов или прослушивания музыки.

##### VOICE

- Выберите режим голоса, чтобы улучшить чистоту звучания речи.

##### 

- Включение и выключение виртуальных звуковых эффектов Dolby Atmos® (по умолчанию включено)

##### BASS

- Включение и выключение усиления баса (по умолчанию включено)

#### 4. Кнопки воспроизведения



- Источник Bluetooth: перейти к предыдущей или следующей композиции



- Источник Bluetooth: начать или приостановить воспроизведение

#### 5. +/-

- Увеличение или уменьшение громкости
- Нажмите и удерживайте, чтобы увеличивать или уменьшать громкость непрерывно.

#### 6. (Без звука)

- Включение/выключение звука

## 4 МЕСТОПОЛОЖЕНИЕ

### 4.1 Расположение на столе

Поместите звуковую панель и сабвуфер на плоскую и устойчивую поверхность. Убедитесь, что сабвуфер находится на расстоянии не менее 1 метра (3 футов) от звуковой панели и не менее 10 см (4 дюймов) от стены.

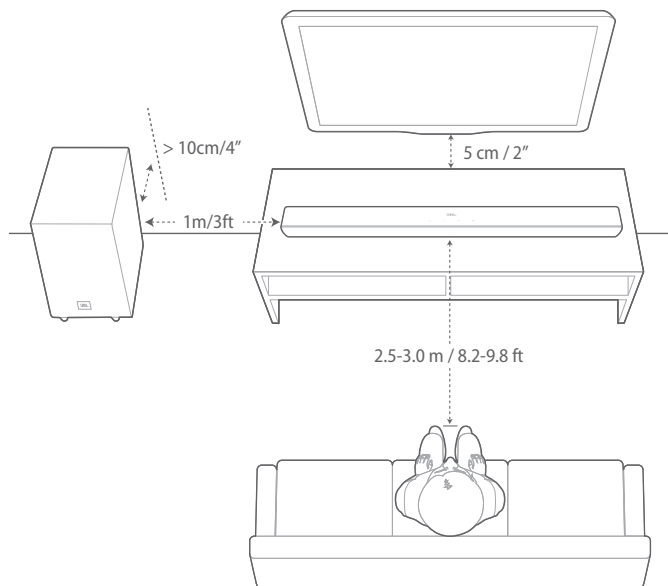

#### ПРИМЕЧАНИЯ.

- Шнур питания должен быть правильно подключен к источнику питания.
- Не ставьте предметы на звуковую панель и сабвуфер.
- Убедитесь, что сабвуфер находится на расстоянии не более 6 метров (20 футов) от звуковой панели.

## 4.2 Установка на стене



Рис. 1

1. Подготовка:
  - а) Прикрепите к стене прилагаемый шаблон для крепления на стену при помощи клейкой ленты на расстоянии не менее 50 мм (2 дюйма) от телевизора.
  - б) Отметьте расположение держателя винта шариковой ручкой. Снимите шаблон.
  - в) Просверлите отверстие диаметром 4 мм (0,16 дюйма) в отмеченном месте. На рис. 1 отмечен размер винта.
2. Установите кронштейн для крепления на стену.
3. Извлеките крепежный винт с помощью отвертки, как показано на схеме.
4. Затяните винт для крепления на стену из прилагаемого набора для монтажа.
5. Установите звуковую панель.

### ПРИМЕЧАНИЯ.

- Убедитесь в том, что стена выдерживает вес звуковой панели.
- Устанавливайте только на вертикальную стену.
- Избегайте мест с высокой температурой или влажностью.
- Перед установкой на стене убедитесь в том, что кабели можно подключить к звуковой панели и внешним устройствам.
- Перед установкой на стене убедитесь в том, что звуковая панель отключена от питания. В противном случае есть риск электрического удара.

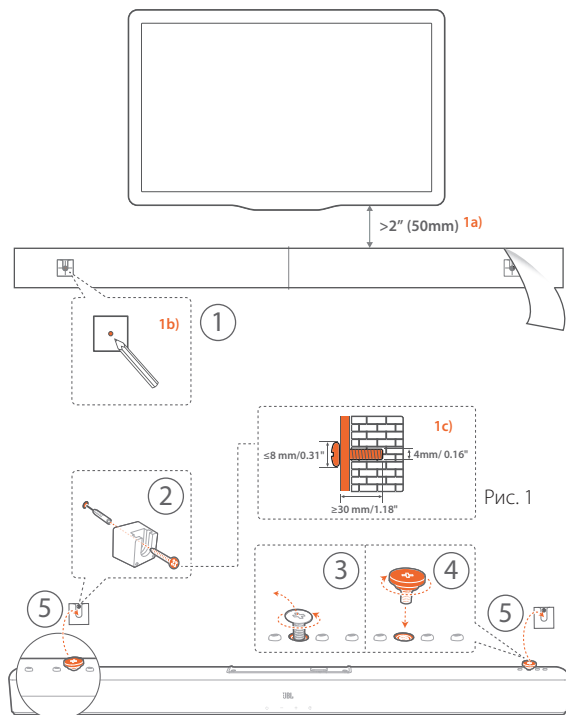
## 5 ПОДКЛЮЧЕНИЕ

### 5.1 Подключение к ТВ и цифровым устройствам

Для воспроизведения аудио с помощью звуковой панели подключите звуковую панель к телевизору при помощи HDMI-кабеля в комплекте или оптического кабеля (продается отдельно).

HDMI-подключение поддерживает цифровое аудио и видео через один разъем. Подключение через HDMI — это лучший вариант для вашей звуковой панели.

### ТВ (HDMI ARC)

(Рекомендуемая схема подключения для наилучшего звучания Dolby Atmos)

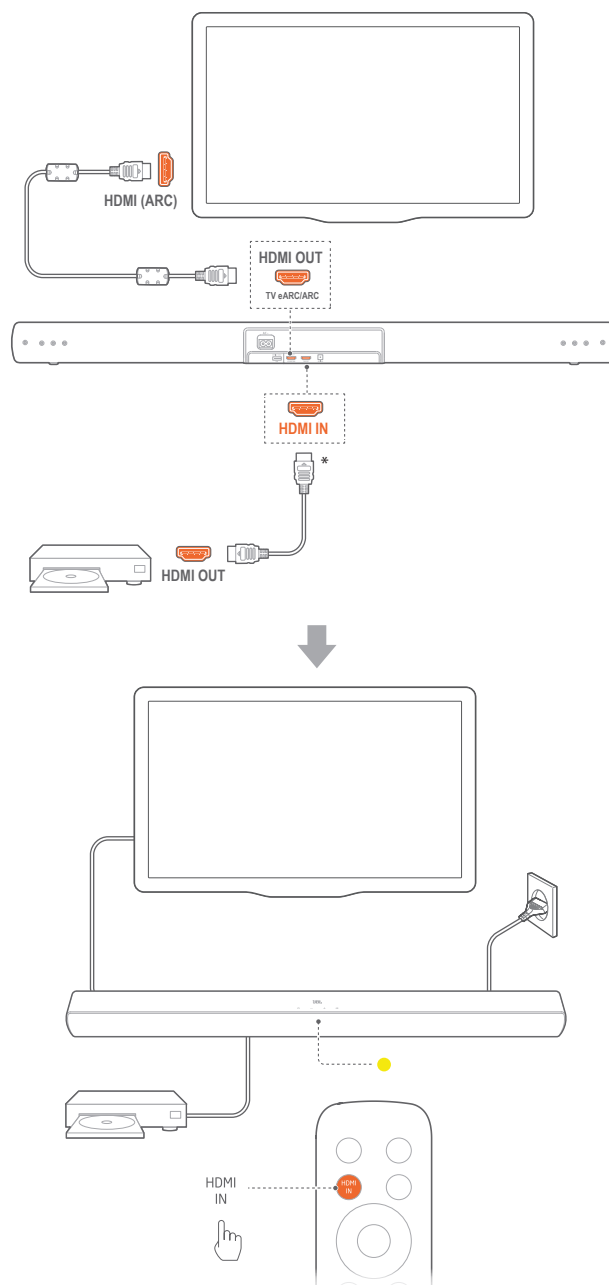



1. Подключите звуковую панель к разъему HDMI IN (ARC) на телевизоре при помощи HDMI-кабеля в комплекте.
  - На телевизоре проверьте активацию HDMI-CEC и HDMI ARC. Для получения более подробной информации смотрите инструкцию к телевизору.
2. С помощью кабеля HDMI (V2.0 или более поздней версии) подключите звуковую панель к цифровому устройству, например ТВ-приставке, проигрывателю DVD/Blu-ray или игровой консоли.
  - Проверьте, чтобы на цифровом устройстве была включена функция HDMI-CEC. Для получения более подробной информации смотрите инструкцию к цифровому устройству.
  - Для оптимального звучания Dolby Atmos выберите Битовый поток или Необработанные данные в настройках аудиовыхода на цифровом устройстве.
3. Чтобы воспроизвести аудио с цифрового устройства, подключенного к звуковой панели, нажмите **HDMI IN** на пульте дистанционного управления.

#### ПРИМЕЧАНИЯ.

- Если ваш телевизор не поддерживает HDMI eARC, подключите цифровое устройство через разъем HDMI IN на звуковой панели вместо телевизора. В противном случае информация Dolby Atmos не сможет поступить на звуковую панель через разъемы HDMI (ARC/eARC).

#### ТВ (HDMI eARC)

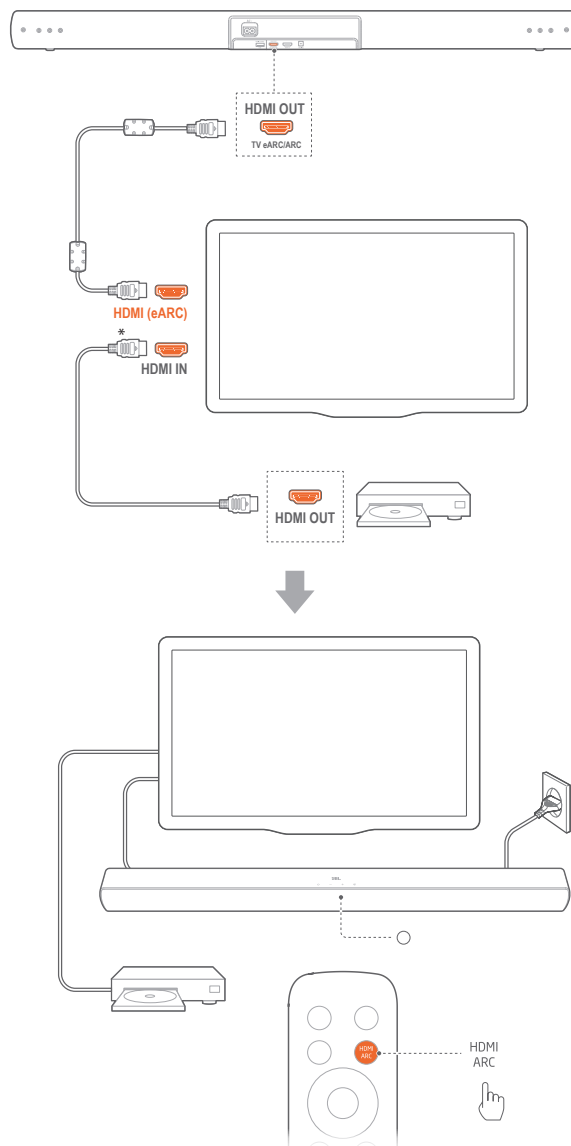

1. Подключите звуковую панель к разъему **HDMI IN (eARC)** на телевизоре при помощи HDMI-кабеля в комплекте.
  - Проверьте в настройках телевизора, включены ли функции HDMI-CEC и HDMI eARC. Для получения более подробной информации смотрите инструкцию к телевизору.
2. С помощью кабеля HDMI (совместимого с eARC, V2.0 или более поздней версии) подключите телевизор к цифровому устройству, например устройству потоковой передачи данных, ТВ-приставке, проигрывателю DVD/Blu-ray или игровой консоли.
  - Проверьте, чтобы на цифровом устройстве была включена функция HDMI-CEC. Для получения более подробной информации смотрите инструкцию к цифровому устройству.
  - Для оптимального звучания Dolby Atmos выберите Битовый поток или Необработанные данные в настройках аудиовыхода на телевизоре и цифровом устройстве.

3. Чтобы воспроизвести аудио с цифрового устройства, подключенного к телевизору, нажмите **HDMI ARC** на пульте дистанционного управления.

## ОПТИЧЕСКИЙ

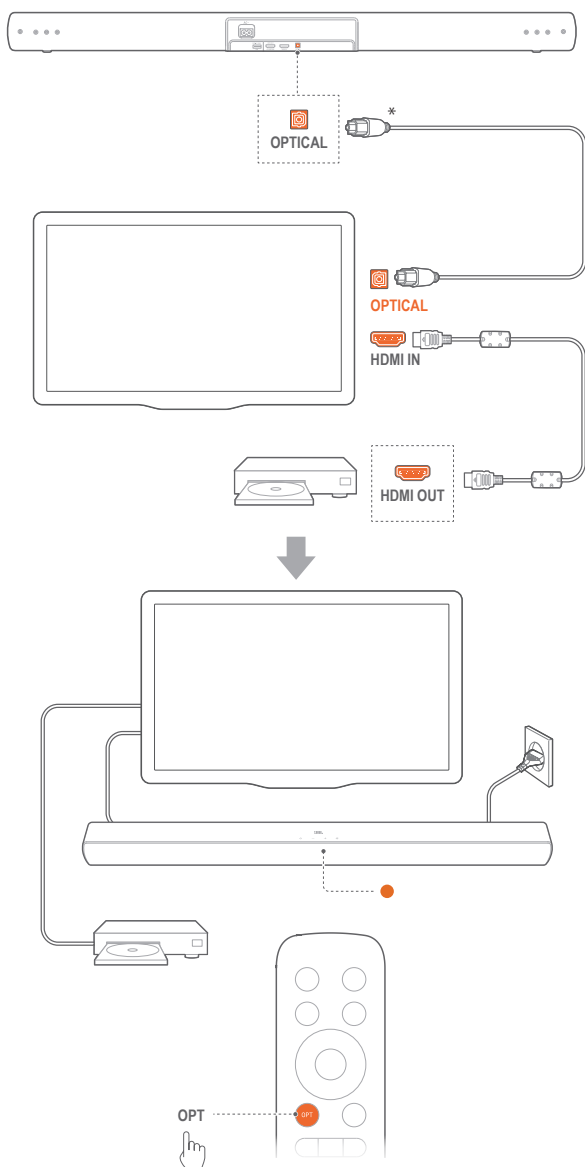

### ПРИМЕЧАНИЯ.

- Благодаря дизайну виртуальная технология Dolby Atmos матрица звуковой панели Dolby с повышающим микшированием объемного звука может расширить существующий формат канальной передачи аудио Dolby Digital, в том числе контент 5.1 и 7.1, и обеспечить звучание 3D Atmos с эффектом погружения.
1. Подключите звуковую панель к телевизору при помощи оптического кабеля.
  2. С помощью кабеля HDMI (V2.0 или более поздней версии) подключите телевизор к цифровому устройству, например устройству потоковой передачи данных, ТВ-приставке, проигрывателю DVD/Blu-ray или игровой консоли.

3. Чтобы воспроизвести аудио через оптический кабель, нажмите **ОПТ** на пульте дистанционного управления.

### ПРИМЕЧАНИЯ.

- \* Кабель HDMI (для подключения цифровых устройств) и оптический кабель продаются отдельно.
- Полная совместимость со всеми устройствами HDMI-CEC не гарантируется.

## 5.2 Bluetooth-соединение

Соедините звуковую панель с Bluetooth-устройством (например, смартфон, планшет и ноутбук) через Bluetooth.

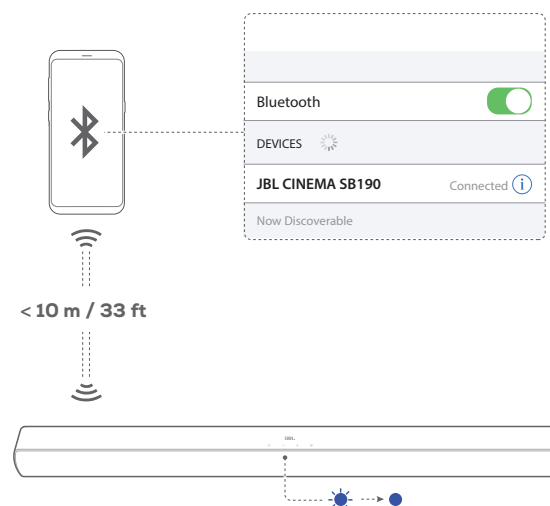

### Подключение устройства Bluetooth

1. Нажмите **⏻** для включения (см. пункт «6.1 Включение / автоматический режим ожидания / автоматическое пробуждение» в разделе «6 ВОСПРОИЗВЕДЕНИЕ»).
2. Чтобы выбрать Bluetooth-источник, нажмите **⌂** на звуковой панели или **⌂** на пульте ДУ.
  - Готово к сопряжению: индикатор состояния будет мигать синим.
3. Включите Bluetooth на своем устройстве Bluetooth и найдите «**JBL CINEMA SB190**» в течение трех минут.
  - Подключено: индикатор состояния будет непрерывно гореть синим. Прозвучит сигнал подтверждения.

### Повторное подключение последнего устройства

Bluetooth-устройство будет оставаться сопряженным устройством, когда звуковая панель перейдет в режим ожидания. При следующем включении источника Bluetooth звуковая панель автоматически подключится к последнему сопряженному устройству.

## Подключение к другому Bluetooth-устройству

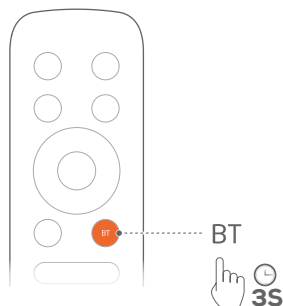

1. В режиме Bluetooth как источника сигнала нажмите и удерживайте **BT** на звуковой панели или **BT** на пульте дистанционного управления, пока индикатор состояния не начнет мигать синим.

→ Звуковая панель перейдет в режим сопряжения Bluetooth. Индикатор состояния будет мигать синим.

2. Выполните шаг 3 в разделе «Подключение устройства Bluetooth».

- Если устройство уже было сопряжено со звуковой панелью, сначала отмените сопряжение «**JBL CINEMA SB190**» на устройстве.

### ПРИМЕЧАНИЯ.

- Подключение через Bluetooth будет прервано, если расстояние между звуковой панелью и устройством Bluetooth превысит 10 метров (33 фута).
- Электронные устройства могут вызвать радиопомехи. Устройства, которые генерируют электромагнитные волны, нужно держать вдали от звуковой панели, это касается микроволновых печей, беспроводных устройств для локальной сети и т. д.

## 6 ВОСПРОИЗВЕДЕНИЕ

### 6.1 Включение / автоматический режим ожидания / автоматическое пробуждение

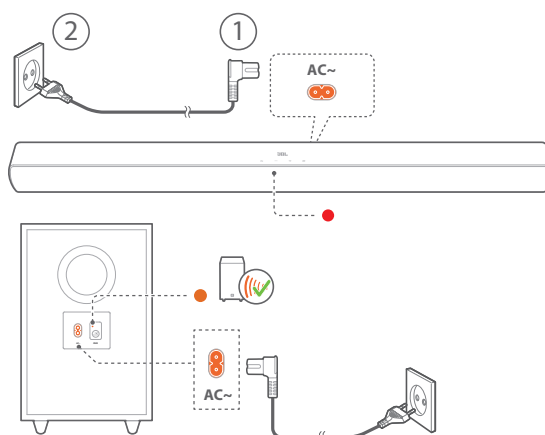

#### Включение

1. Подключите звуковую панель и сабвуфер к источнику электропитания с помощью прилагаемых шнуров питания.
2. Нажмите **ON** для включения.  
→ Сабвуфер подключается к звуковой панели автоматически. Подключено: индикатор состояния подключения горит янтарным светом (●).

#### ПРИМЕЧАНИЯ.

- Используйте только поставляемый кабель питания.
- Перед включением звуковой панели убедитесь, что вы выполнили все остальные подключения (см. «5.1 Подключение к ТВ и цифровым устройствам» в разделе «5 ПОДКЛЮЧЕНИЕ»).

#### Автоматический режим ожидания

Если звуковая панель находится в неактивном состоянии более 10 минут, она автоматически переходит в режим ожидания. Сабвуфер также переходит в режим ожидания, и индикатор состояния подключения будет медленно мигать янтарным (●).

При следующем включении звуковой панели она вернется к последнему выбранному источнику.

#### Автоматическое пробуждение

В режиме ожидания звуковая панель пробуждается автоматически, когда

- звуковая панель подключена к телевизору при помощи HDMI ARC и ваш телевизор включен;
- звуковая панель подключена к телевизору при помощи оптического кабеля и обнаружены аудиосигналы.

## 6.2 Воспроизведение из ТВ-источника

При подключенной звуковой панели вы можете слушать телевизионный звук через динамики звуковой панели.

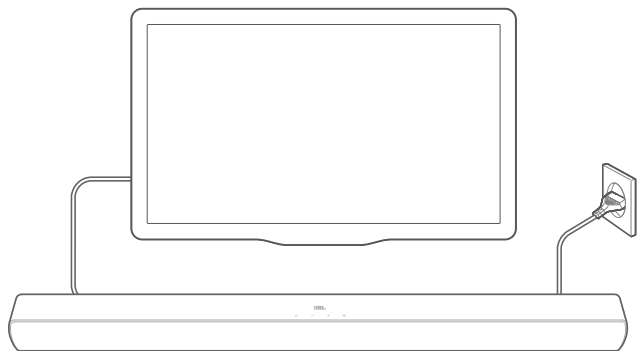

1. Убедитесь в том, что ваш телевизор настроен на поддержку внешних динамиков, а встроенные динамики телевизора отключены. Для получения более подробной информации смотрите инструкцию к телевизору.
2. Убедитесь в том, что звуковая панель правильно подключена к телевизору (см. пункт «5.1 Подключение к ТВ и цифровым устройствам» в разделе «5 ПОДКЛЮЧЕНИЕ»).
3. Чтобы выбрать источник ТВ, нажмите **G** на звуковой панели или **HDMI ARC / OPT** на пульте ДУ.
  - Индикатор состояния будет непрерывно светиться белым (○) при воспроизведении от источника **HDMI ARC**.
  - Индикатор состояния будет непрерывно светиться янтарным (●) при воспроизведении от источника **Optical**.

### 6.2.1 Настройка пульта ДУ телевизора

Для использования пульта ДУ телевизора для управления телевизором и звуковой панелью ваш телевизор должен поддерживать HDMI-CEC. Если телевизор не поддерживает HDMI-CEC, выполните шаги в разделе «Обучение пульта ДУ телевизора».

### HDMI-CEC

Если телевизор поддерживает HDMI-CEC, включите функции, как указано в руководстве к телевизору. Вы можете управлять громкостью +/-, источником звука и функциями включения / режима ожидания на звуковой панели с помощью пульта ДУ телевизора.

### Обучение пульта ДУ телевизора

Благодаря функции обучения с использованием инфракрасных лучей пульт дистанционного управления от вашего телевизора может запомнить некоторые команды для звуковой панели.

1. Убедитесь, что звуковая панель находится в режиме ожидания.
2. На звуковой панели нажмите и удерживайте **⏻** и **+**, пока индикатор состояния не начнет мигать янтарным.
  - Вы перешли в режим обучения пульта ДУ от телевизора.
3. В течение нескольких секунд выполните следующие действия со звуковой панелью и пультом ДУ телевизора:
  - а) На звуковой панели: нажмите одну из следующих кнопок: **+**, **-**, **G** и **⏻**, пока индикатор состояния трижды не мигнет красным.

- б) На пульте ДУ телевизора: нажмите нужную кнопку два раза.
  - Когда индикатор состояния на звуковой панели мигнет янтарным, кнопка пульта ДУ телевизора запомнит функцию кнопки звуковой панели.

4. Повторяйте шаг 3 до полного запоминания кнопок.
5. Чтобы выйти из режима обучения пульта ДУ телевизора, нажмите и удерживайте **⏻** и **+** на звуковой панели, пока индикатор состояния трижды не мигнет янтарным.

## 6.3 Воспроизведение через вход HDMI IN

Показанная схема подключения звуковой панели позволяет воспроизводить видео с цифрового устройства на телевизоре, а звук — через динамики звуковой панели.

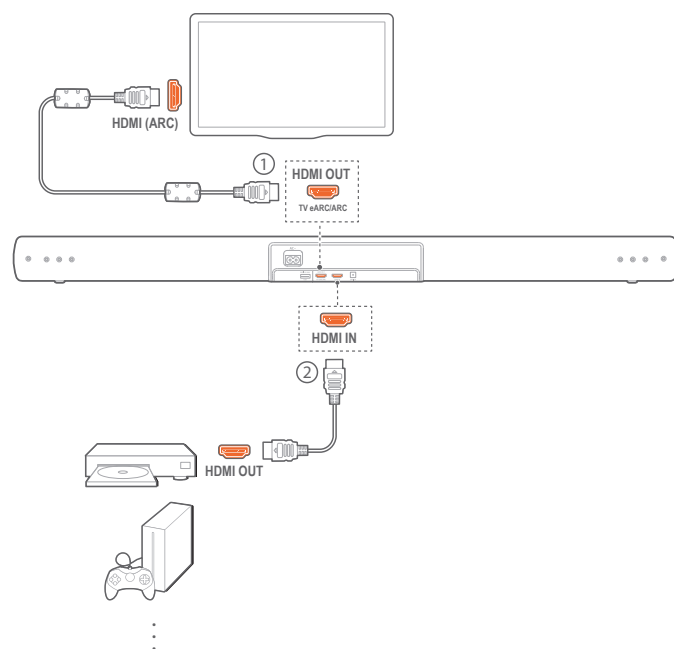

1. Убедитесь в том, что звуковая панель правильно подключена к телевизору и цифровому устройству (см. «5.1 Подключение к ТВ и цифровым устройствам» в разделе «5 ПОДКЛЮЧЕНИЕ»).
2. Включите цифровое устройство.
  - Телевизор и звуковая панель автоматически выйдут из режима ожидания и переключатся на источник входного сигнала.
    - Чтобы выбрать источник **HDMI IN** на звуковой панели, нажмите **G** на звуковой панели или **HDMI IN** на пульте ДУ.
  - Индикатор состояния будет непрерывно светиться желтым (●) при воспроизведении от источника **HDMI IN**.
3. Переведите телевизор в режим ожидания.
  - Звуковая панель и исходное устройство перейдут в режим ожидания.

### ПРИМЕЧАНИЯ.

- Полная совместимость со всеми устройствами HDMI-CEC не гарантируется.

## 6.4 Воспроизведение с Bluetooth-источника

Посредством Bluetooth вы можете транслировать звук со своего устройства на звуковую панель.

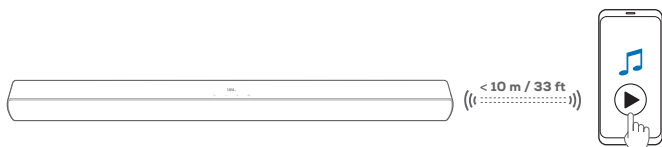

1. Убедитесь в том, что звуковая панель правильно подключена к Bluetooth-устройству (см. «5.2 Bluetooth-соединение» в разделе «5 ПОДКЛЮЧЕНИЕ»).
2. Чтобы выбрать Bluetooth-источник, нажмите на звуковой панели или на пульте ДУ.
3. Начните воспроизведение аудио на Bluetooth-устройстве.
4. Настройте громкость на звуковой панели или на Bluetooth-устройстве.

## 7 НАСТРОЙКИ ЗВУКА

### 7.1 Dolby Atmos® (виртуальная технология)

С виртуальной технологией Dolby Atmos вы можете наслаждаться высокими звуковыми эффектами при просмотре фильмов на источнике HDMI IN / HDMI ARC.

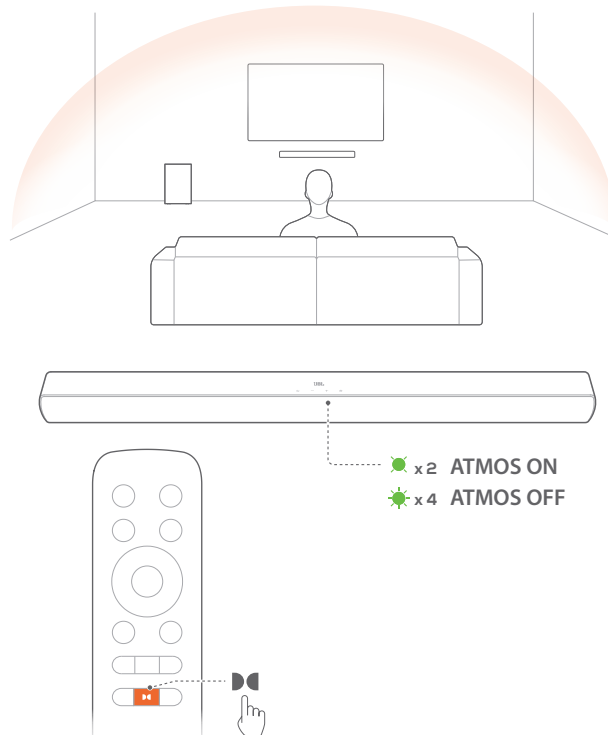

1. Подключите проигрыватель Blu-ray или устройство потоковой передачи через разъемы HDMI ARC/HDMI eARC и HDMI, и включите воспроизведение. (См. «5.1 Подключение к ТВ и цифровым устройствам» в разделе «5 ПОДКЛЮЧЕНИЕ»).

  - Индикатор состояния будет непрерывно светиться зеленым (●) при воспроизведении звука Dolby Atmos на звуковой панели.

2. Чтобы включить или отключить высокие звуковые эффекты, нажмите кнопку на пульте дистанционного управления (по умолчанию включено).

  - При включении звуковых эффектов Dolby Atmos на звуковой панели индикатор состояния медленно мигнет зеленым два раза (●●).
  - При отключении звуковых эффектов Dolby Atmos на звуковой панели индикатор состояния быстро мигнет зеленым четыре раза (●●●●).

#### ПРИМЕЧАНИЯ.

- Отключите эффекты ATMOS, если вы предпочитаете просмотр видео или прослушивание музыки без каких-либо высоких звуковых эффектов.

## 7.2 Предустановленные настройки эквалайзера

Выберите один из вариантов предустановленных настроек эквалайзера (EQ), наиболее подходящий для вашего аудио, с помощью пульта ДУ.

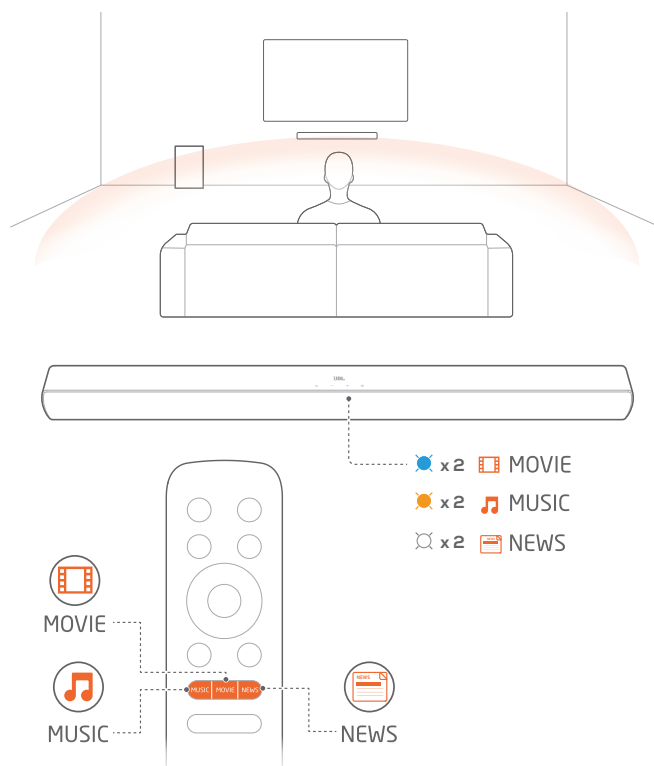

- **MOVIE:** режим звука для фильмов  
→ При включении режима фильмов на звуковой панели индикатор состояния медленно мигнет синим два раза (●).
- **MUSIC:** режим звука для музыки  
→ При включении режима музыки на звуковой панели индикатор состояния медленно мигнет янтарным два раза (●).
- **NEWS:** режим звука для ТВ-программ, например новостей или прогноза погоды  
→ При включении режима новостей на звуковой панели индикатор состояния медленно мигнет белым два раза (□).

## 7.3 Режим голоса

Режим голоса позволяет повысить четкость звучания, чтобы лучше слышать и понимать речь.

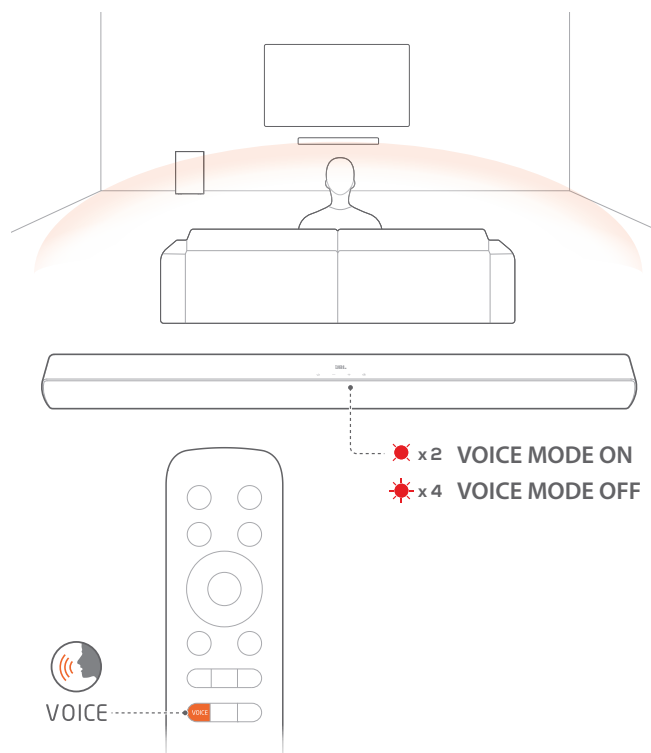

- Нажмите **VOICE** на пульте ДУ, чтобы включить или отключить режим голоса.  
→ При включении режима голоса на звуковой панели индикатор состояния медленно мигнет красным два раза (●).  
→ При отключении режима голоса на звуковой панели индикатор состояния быстро мигнет красным четыре раза (★).

## 7.4 Усиление баса

Включая и отключая усиление баса, вы можете усилить или ослабить звуковые эффекты басов.

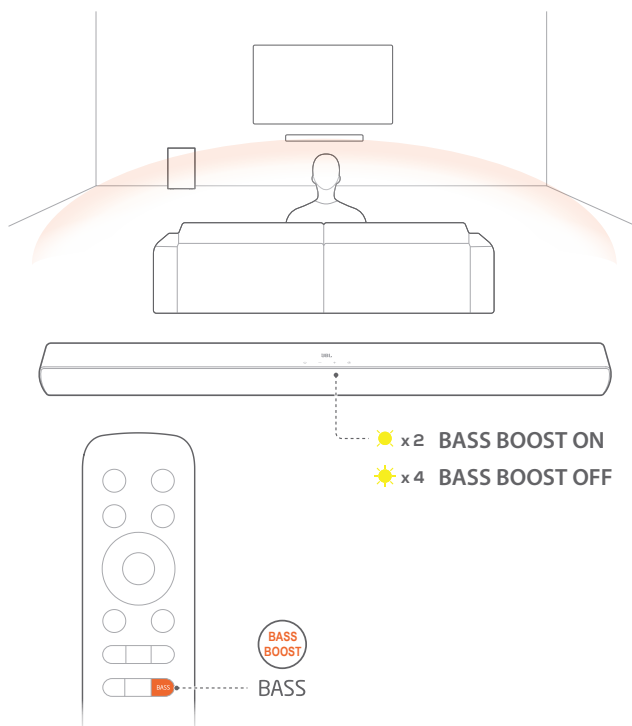

- Нажмите **BASS** на пульте ДУ, чтобы включить или отключить усиление баса (по умолчанию включено).
  - При включении усиления баса на звуковой панели индикатор состояния медленно мигнет желтым два раза (☀).
  - При отключении усиления баса на звуковой панели индикатор состояния быстро мигнет красным четыре раза (☀).

## 8 ВОССТАНОВЛЕНИЕ ЗАВОДСКИХ НАСТРОЕК

Восстанавливая заводские настройки, установленные по умолчанию, вы удаляете все персональные настройки на звуковой панели.



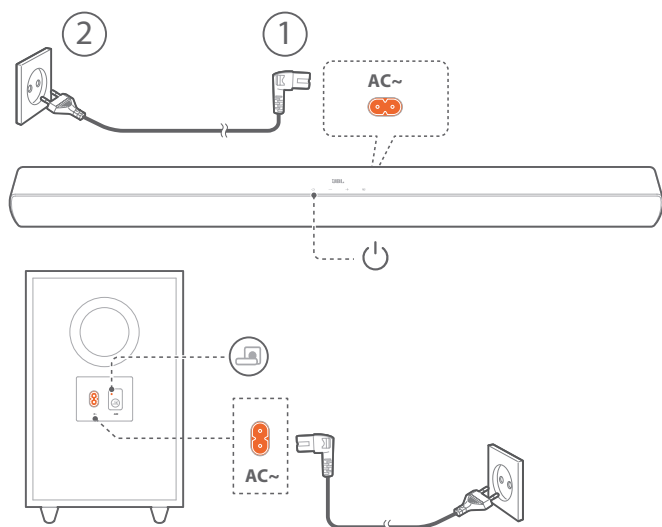

- На звуковой панели нажмите и удерживайте **⏻** и **⌂** в течение более 10 секунд.

## 9 ПЕРЕПОДКЛЮЧЕНИЕ САБВУФЕРА

Сопряжение звуковой панели и сабвуфера выполняется на заводе. После включения они сопрягаются и подключаются автоматически. В некоторых случаях может потребоваться повторное сопряжение.



### Переход в режим сопряжения сабвуфера

1. На сабвуфере нажмите и удерживайте , пока индикатор состояния подключения не начнет быстро мигать янтарным .
2. Нажмите  на звуковой панели, чтобы включить ее.  
→ Сабвуфер подключается к звуковой панели автоматически.  
Подключено: индикатор состояния подключения загорится янтарным светом .

### ПРИМЕЧАНИЯ.

- Если снова не получится установить беспроводное подключение, проверьте, нет ли препятствий или сильных помех поблизости (например, помехи от электронного устройства). Устраните эти препятствия или сильные помехи и повторите вышеуказанные действия.

## 10 ХАРАКТЕРИСТИКИ ИЗДЕЛИЯ

### Общие характеристики:

- Источник питания: 100 – 240 В переменного тока, 50/60 Гц
- Общая выходная мощность динамиков (максимальная при суммарном коэффициенте гармонических искажений 1%): 380 Вт
- Выходная мощность звуковой панели (максимальная при суммарном коэффициенте гармонических искажений 1%): 2 x 90 Вт
- Выходная мощность сабвуфера (максимальная при суммарном коэффициенте гармонических искажений 1%): 200 Вт
- Преобразователь звуковой панели: 2 x (48 x 90) мм головки громкоговорителя + 2 x 31,75 мм (1,25 дюйма) высокочастотных динамика
- Преобразователь сабвуфера: беспроводной сабвуфер 165,1 мм (6,5 дюйма)
- Потребление в режиме ожидания: < 0,5 Вт
- Рабочая температура: от 0°C до 45°C

### Характеристика HDMI:

- Выводы HDMI: 1
- Выход HDMI (с усовершенствованным обратным аудиоканалом, eARC): 1
- Версия HDMI HDCP: 2.3

### Характеристики аудио:

- Частотная характеристика: 40 Гц — 20 кГц
- Макс. уровень звукового давления: 96 дБ
- Аудиовходы: 1 оптический, Bluetooth, USB (воспроизведение с USB доступно в версии для США. Для других версий USB используется только для технического обслуживания).

### Характеристики USB (воспроизведение через USB доступно в версии для США):

- Порт USB: тип A
- Номинальные параметры USB: 5 В постоянного тока, 0,5 А

### Характеристики беспроводной связи:

- Версия Bluetooth: 5.1
- Профиль Bluetooth: A2DP V1.3, AVRCP V1.5
- Частотный диапазон Bluetooth: 2400 МГц – 2483,5 МГц
- Макс. мощность Bluetooth: < 0 дБ/мВт (ЭИИМ)
- Модуляция Bluetooth: GFSK, π/4 DQPSK
- Частотный аудиодиапазон беспроводной связи 2,4G: 2400 МГц – 2483 МГц
- Макс. мощность беспроводной сети 2,4G: 3 дБ/мВт
- Модуляция беспроводной связи 2,4G: GFSK

### Габариты:

- Габариты (Ш x В x Г):  
900 x 62 x 67 мм / 35,4 x 2,44 x 2,6 дюйма (звуковая панель);  
200 x 409 x 280 мм / 7,87 x 16,1 x 11 дюймов (сабвуфер)
- Вес: 1,9 кг (звуковая панель); 5,6 кг (сабвуфер)
- Размеры упаковки (Ш x В x Г):  
990 x 230 x 400 мм / 38,98 x 9,06 x 15,75 дюйма
- Вес упаковки (общий): 9,7 кг



## 11 УСТРАНЕНИЕ НЕПОЛАДОК

Никогда не пытайтесь отремонтировать устройство самостоятельно. Если у вас возникли проблемы с использованием устройства, проверьте следующее перед вызовом службы поддержки.

### Система

#### Устройство не включается.

- Проверьте, включен ли шнур питания в розетку и звуковую панель.

#### Звуковая панель не реагирует на нажатие кнопок.

- Восстановите заводские настройки звуковой панели (см. раздел «8 ВОССТАНОВЛЕНИЕ ЗАВОДСКИХ НАСТРОЕК»).

### Звук

#### Нет звука из звуковой панели

- Убедитесь, что звук не отключен.
- Выберите правильный источник аудио на пульте ДУ.
- Правильно подключите звуковую панель к телевизору или другим устройствам.
- Верните звуковую панель к заводским настройкам, нажав и удерживая **⏪** и **⏩** на звуковой панели дольше 10 секунд.

#### Искаженный звук или эхо

- Если звук воспроизводится с телевизора через звуковую панель, убедитесь в том, что звук на телевизоре отключен или встроенный динамик телевизора не работает.

#### Нет высоких звуковых эффектов Dolby Atmos.

- Если ваш телевизор поддерживает только HDMI ARC, убедитесь, что вы подключили цифровое устройство к звуковой панели через разъем **HDMI IN** на звуковой панели (см. «ТВ (HDMI ARC)» в пункте «5.1 Подключение к ТВ и цифровым устройствам» раздела «5 ПОДКЛЮЧЕНИЕ»).
- Наслаждайтесь звуковыми эффектами Dolby Atmos при просмотре фильмов на телевизоре или с источника HDMI. При воспроизведении аудио через Bluetooth технология Dolby Atmos не поддерживается.

### Bluetooth

#### Устройство не может подключиться к звуковой панели.

- Проверьте, включили ли вы Bluetooth на устройстве.
- Если звуковая панель подключена к другому устройству Bluetooth, сбросьте Bluetooth (см. пункт «Подключение к другому Bluetooth-устройству» в разделе «5.2 Bluetooth-соединение»).
- Если ваше устройство Bluetooth уже было сопряжено со звуковой панелью, сбросьте Bluetooth на звуковой панели, отключите устройство Bluetooth, а затем выполните сопряжение устройства Bluetooth со звуковой панелью еще раз (см. пункт «Подключение к другому Bluetooth-устройству» в разделе «5.2 Bluetooth-соединение»).

#### Плохое качество звука от подключенного Bluetooth-устройства

- Плохой прием Bluetooth. Переместите устройство источника ближе к звуковой панели или устраните препятствие между устройством источника и звуковой панелью.

#### Подключенное устройство Bluetooth постоянно включается и выключается.

- Плохой прием Bluetooth. Переместите устройство источника ближе к звуковой панели или устраните препятствие между устройством источника и звуковой панелью.
- В некоторых устройствах Bluetooth функция Bluetooth автоматически отключается для экономии энергии. Это не означает повреждение звуковой панели.

### Пульт дистанционного управления

#### Пульт дистанционного управления не работает.

- Проверьте, не протекают ли батареи. Если это так, замените их новыми.
- Сократите расстояние и угол между пультом ДУ и основным блоком.

#### Не удалось завершить обучение пульта дистанционного управления телевизором.

- Проверьте, не используете ли вы пульт дистанционного управления телевизором на инфракрасных лучах. Обучение с использованием инфракрасных лучей не поддерживается Bluetooth-пультом дистанционного управления телевизором.

---

## 12 ТОРГОВЫЕ МАРКИ



The Bluetooth® word mark and logos are registered trademarks owned by Bluetooth SIG, Inc. and any use of such marks by HARMAN International Industries, Incorporated is under license. Other trademarks and trade names are those of their respective owners.



The terms HDMI, HDMI High-Definition Multimedia Interface, and the HDMI Logo are trademarks or registered trademarks of HDMI Licensing Administrator, Inc.



Manufactured under license from Dolby Laboratories. Dolby, Dolby Audio, and the double-D symbol are trademarks of Dolby Laboratories Licensing Corporation.



HARMAN International Industries,  
Incorporated 8500 Balboa Boulevard,  
Northridge, CA 91329 USA  
[www.jbl.com](http://www.jbl.com)

© 2024 HARMAN International Industries, Incorporated.

Все права защищены.

JBL — это торговая марка компании HARMAN International Industries Incorporated, зарегистрированной в США и других странах. Функции, характеристики и внешний вид могут изменяться без предварительного уведомления.